



microlife®

**Microlife BP A200 AFIB**



- EN** → 1
- ES** → 10
- FR** → 18
- IT** → 26
- DE** → 34
- PT** → 42
- NL** → 50
- GR** → 58
- AR** → 68
- FA** → 76

■ Microlife AG  
Esenstrasse 139  
9443 Widnau / Switzerland  
www.microlife.com

☑ Microlife UAB  
P. Lukšio g. 32,  
08222 Vilnius  
Lithuania

CE0044

IB BP A200 AFIB\_3G S-V10 1321  
Revision Date: 2021-03-16

microlife®

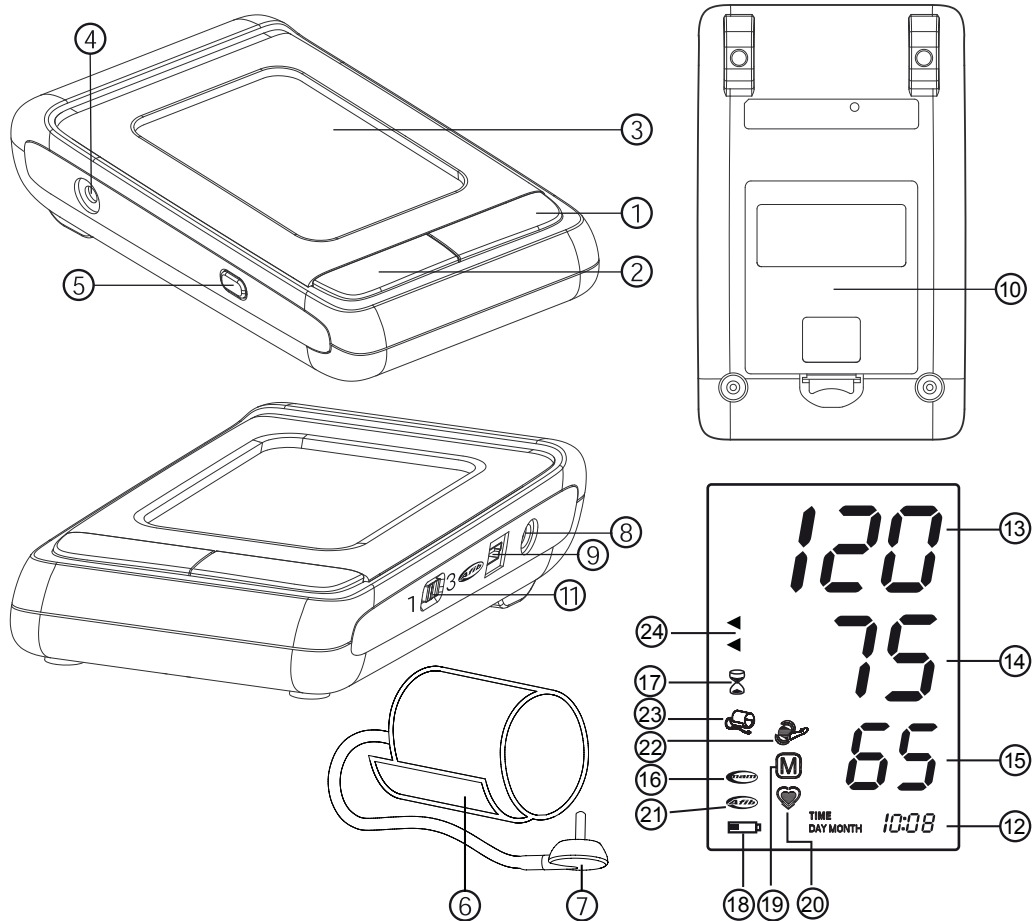

Name of Purchaser / Nombre del comprador /  
 Nom de l'acheteur / Nome del rivenditore / Name  
 des Käufers / Nome do comprador / Naam koper /  
 Ονοματεπώνυμο αγοραστή /  
 نام خریدار / اسم المشتري

Serial Number / Número de serie / Numéro de  
 série / Numero di serie / Serien-Nr. / Número de  
 série / Seriennummer / Αριθμός σειράς /  
 مدل / رقم التسلسل

Date of Purchase / Fecha de compra / Date  
 d'achat / Data d'acquisto / Kaufdatum / Data  
 da compra / Datum van aankoop / Ημερομηνία  
 αγοράς / تاريخ الشراء / شماره سريال

Specialist Dealer / Revendedor autorizado /  
 Revendeur / Categoria rivendeitore / Fachhändler  
 Distribuidor especializado / Specialist Dealer /  
 Εξειδικευμένος αντιπρόσωπος / التاجر المختص /  
 تاريخ خريد

- ① ON/OFF button
- ② M-button (memory)
- ③ Display
- ④ Cuff Socket
- ⑤ Time Button
- ⑥ Cuff
- ⑦ Cuff Connector
- ⑧ Mains Adapter Socket
- ⑨ USB Port
- ⑩ Battery Compartment
- ⑪ AFIB/MAM Switch

## Display

- ⑫ Date/Time
- ⑬ Systolic Value
- ⑭ Diastolic Value
- ⑮ Pulse Rate
- ⑯ AFIB/MAM Mode
- ⑰ MAM Interval Time
- ⑱ Battery Display
- ⑲ Stored Value
- ⑳ Pulse Indicator
- ㉑ Atrial Fibrillation Indicator (AFIB)
- ㉒ Arm Movement Indicator
- ㉓ Cuff Check Indicator
- ㉔ Traffic Light Indicator



Read the instructions carefully before using this device.



Type BF applied part



Keep dry

## Intended use:

This oscillometric blood pressure monitor is intended for measuring non-invasive blood pressure in people aged 12 years or older.

It is clinically validated in patients with hypertension, hypotension, diabetes, pregnancy, pre-eclampsia, atherosclerosis, end-stage renal disease, obesity and the elderly.

The device can detect an irregular pulse suggestive of Atrial Fibrillation (AF). Please note that the device is not intended to diagnose AF. A diagnosis of AF can only be confirmed by ECG. The patient is advised to see a physician.

## Dear Customer,

This device was developed in collaboration with physicians and clinical tests carried out prove its measurement accuracy to be of a very high standard.\*

Microlife AFIB detection is the world's leading digital blood pressure measurement technology for the detection of atrial fibrillation (AF) and arterial hypertension. These are the two top risk factors of getting a stroke or heart disease. It is important to detect AF and hypertension at an early stage, even though you may not experience any symptoms. AF screening in general and thus also with the Microlife AFIB algorithm, is recommended for people of 65 years and older. The AFIB algorithm indicates that atrial fibrillation may be present. For this reason, it is recommended that you visit your doctor when the device gives an AFIB signal during your blood pressure measurement. The AFIB algorithm of Microlife has been clinically investigated by several prominent clinical investigators and showed that the device detects patients with AFIB at a certainty of 97-100%.<sup>1,2</sup>

If you have any questions, problems or want to order spare parts please contact your local Microlife-Customer Service. Your dealer or pharmacy will be able to give you the address of the Microlife dealer in your country. Alternatively, visit the internet at [www.microlife.com](http://www.microlife.com) where you will find a wealth of invaluable information on our products.

Stay healthy – Microlife AG!

*\* This device uses the same measuring technology as the award winning «BP 3BTO-A» model tested according to the British and Irish Hypertension Society (BIHS) protocol.*

<sup>1</sup> Kearley K, Selwood M, Van den Bruel A, Thompson M, Mant D, Hobbs FR et al.: Triage tests for identifying atrial fibrillation in primary care: a diagnostic accuracy study comparing single-lead ECG and modified BP monitors. *BMJ Open* 2014; 4:e004565.

<sup>2</sup> Wiesel J, Arbesfeld B, Schechter D: Comparison of the Microlife blood pressure monitor with the Omron blood pressure monitor for detecting atrial fibrillation. *Am J Cardiol* 2014; 114:1046-1048.

## Table of Contents

### 1. Important Facts about Blood Pressure and Self-Measurement

- How do I evaluate my blood pressure?

### 2. Important Facts about Atrial Fibrillation (AF)

- What is Atrial Fibrillation (AF)?
- Who should be screened for Atrial Fibrillation?
- Microlife AFIB detection provides a convenient way to screen for AF (only in AFIB/MAM mode)
- Risk factors you can control

### 3. Using the Device for the First Time

- Inserting the batteries
- Setting the date and time
- Selecting the correct cuff
- Selecting standard or AFIB/MAM mode
- AFIB/MAM mode

### 4. Taking a Blood Pressure Measurement

- How not to store a reading

### 5. Appearance of the Atrial Fibrillation Indicator for early Detection (Active only in AFIB/MAM mode)

### 6. Traffic Light Indicator in the Display

### 7. PC-Link Functions

### 8. Data Memory

- Viewing the stored values
- Memory full
- Clearing all values

### 9. Battery Indicator and Battery charge

- Low battery
- Flat battery – replacement
- Which batteries and which procedure?
- Using rechargeable batteries

### 10. Using a Mains Adapter

### 11. Error Messages

### 12. Safety, Care, Accuracy Test and Disposal

- Safety and protection
- Device care
- Cleaning the cuff
- Accuracy test
- Disposal

### 13. Guarantee

### 14. Technical Specifications

Guarantee Card (see Back Cover)

## 1. Important Facts about Blood Pressure and Self-Measurement

---

- **Blood pressure** is the pressure of the blood flowing in the arteries generated by the pumping of the heart. Two values, the **systolic** (upper) value and the **diastolic** (lower) value, are always measured.
- The device indicates the **pulse rate** (the number of times the heart beats in a minute).
- **Permanently high blood pressure values can damage your health and must be treated by your doctor!**
- Always discuss your values with your doctor and tell him/her if you have noticed anything unusual or feel unsure. **Never rely on single blood pressure readings.**
- There are several causes of excessively **high blood pressure values**. Your doctor will explain them in more detail and offer treatment where appropriate. Besides medication, weight loss and exercise can also lower your blood pressure.
- **Under no circumstances should you alter the dosages of drugs or initiate a treatment without consulting your doctor.**
- Depending on physical exertion and condition, blood pressure is subject to wide fluctuations as the day progresses. **You should therefore take your measurements in the same quiet conditions and when you feel relaxed!** Take at least two readings every time (in the morning and in the evening) and average the measurements.
- It is quite normal for two measurements taken in quick succession to produce significantly **different results**. Therefore we recommend using the MAM technology.
- **Deviations** between measurements taken by your doctor or in the pharmacy and those taken at home are quite normal, as these situations are completely different.

- **Several measurements** provide much more reliable information about your blood pressure than just one single measurement. Therefore we recommend using the MAM technology.
- **Leave a small break** of at least 15 seconds between two measurements.
- If you suffer from an **irregular heartbeat**, measurements taken with this device should be evaluated with your doctor.
- **The pulse display is not suitable for checking the frequency of heart pacemakers!**
- If you are **pregnant**, you should monitor your blood pressure regularly as it can change drastically during this time.

 This monitor is specially tested for use in pregnancy and pre-eclampsia. When you detect unusual high readings in pregnancy, you should measure after a short while again (eg. 1 hour). If the reading is still too high, consult your doctor or gynecologist.

In pregnancy the AFIB symbol can be ignored.

### How do I evaluate my blood pressure?

Table for classifying home blood pressure values in adults in accordance with the international Guidelines (ESH, ESC, JSH). Data in mmHg.

Range	Systolic	Diastolic	Recommendation
1. blood pressure normal	< 120	< 74	Self-check
2. blood pressure optimum	120 - 129	74 - 79	Self-check
3. blood pressure elevated	130 - 134	80 - 84	Self-check
4. blood pressure too high	135 - 159	85 - 99	Seek medical advice
5. blood pressure dangerously high	≥ 160	≥ 100	Urgently seek medical advice!

The higher value is the one that determines the evaluation.

Example: a blood pressure value of **140/80** mmHg or a value of **130/90** mmHg indicates «blood pressure too high».

## 2. Important Facts about Atrial Fibrillation (AF)

### What is Atrial Fibrillation (AF)?

Normally, your heart contracts and relaxes to a regular beat. Certain cells in your heart produce electrical signals that cause the heart to

contract and pump blood. Atrial fibrillation occurs when rapid, disorganized electrical signals are present in the heart's two upper chambers, called the atria; causing them to contract irregularly (this is called fibrillation). Atrial fibrillation is the most common form of heart arrhythmia. It often causes no symptoms, yet it significantly increases your risk of stroke. You'll need a doctor to help you control the problem.

 AF detection is only activated in AFIB/MAM mode.

### Who should be screened for Atrial Fibrillation?

AF screening is recommended for people over 65 years of age, since the chance of having a stroke increases with age. AF screening is also recommended for people from the age of 50 years who have high blood pressure (e.g. SYS higher than 159 or DIA higher than 99) as well as those with diabetes, coronary heart failure or for those who have previously had a stroke.

In young people or in pregnancy AF screening is not recommended as it could generate false results and unnecessary anxiety. In addition, young individuals with AF have a low risk of getting stroke as compared to elder people.

For more information visit our website: [www.microlife.com/afib](http://www.microlife.com/afib).

### Microlife AFIB detection provides a convenient way to screen for AF (only in AFIB/MAM mode)

Knowing your blood pressure and knowing whether you or your family members have AF can help reduce the risk of stroke. Microlife AFIB detection provides a convenient way to screen for AF whilst taking your blood pressure.

### Risk factors you can control

Early diagnosis of AF followed by adequate treatment can significantly reduce the risk of getting stroke. Knowing your blood pressure and knowing whether you have AF is the first step in proactive stroke prevention.

## 3. Using the Device for the First Time

### Inserting the batteries

After you have unpacked your device, first insert the batteries. The battery compartment (⑩) is on the bottom of the device. Insert the batteries (4 x 1.5 V, size AA), thereby observing the indicated polarity.

### Setting the date and time

1. After the new batteries are fitted, the year number flashes in the display. You can set the year by pressing the M-button (②). To confirm and then set the month, press the time button (⑤).



- Press the M-button to set the month. Press the time button to confirm and then set the day.
- Follow the instructions above to set the day, hour and minutes.
- Once you have set the minutes and pressed the time button, the date and time are set and the time is displayed.
- If you want to change the date and time, press and hold the time button down for approx. 3 seconds until the year number starts to flash. Now you can enter the new values as described above.

### Selecting the correct cuff

Microlife offers different cuff sizes. Select the cuff size to match the circumference of your upper arms (measured by close fitting in the centre of the upper arm).

Cuff size	for circumference of upper arm
S	17 - 22 cm
M	22 - 32 cm
M - L	22 - 42 cm
L	32 - 42 cm
L - XL	32 - 52 cm

 Only use Microlife cuffs.



- ▶ Contact your local Microlife Service if the enclosed cuff  does not fit.
- ▶ Connect the cuff to the device by inserting the cuff connector  into the cuff socket  as far as it will go.

### Selecting standard or AFIB/MAM mode

This device enables you to select either standard (standard single measurement) or AFIB/MAM mode (automatic triple measurement). To select standard mode, slide the AFIB/MAM switch  on the side of the device downwards to position «1» and to select AFIB/MAM mode, slide this switch upwards to position «3».

### AFIB/MAM mode

In AFIB/MAM mode, 3 measurements are automatically taken in succession and the result is then automatically analysed and displayed. Because blood pressure constantly fluctuates, a result determined in this way is more reliable than one produced by a single measurement. AF detection is only activated in AFIB/MAM mode.





- After pressing the ON/OFF button , the MAM-symbol  appears in the display.
- The bottom, right hand section of the display shows a 1, 2 or 3 to indicate which of the 3 measurements is currently being taken.
- There is a break of 15 seconds between the measurements. A count down indicates the remaining time.

- The individual results are not displayed. Your blood pressure will only be displayed after all 3 measurements are taken.
- Do not remove the cuff between measurements.
- If one of the individual measurements was questionable, a fourth one is automatically taken.

 AF detection is only activated in AFIB/MAM mode.

## 4. Taking a Blood Pressure Measurement

### Checklist for taking a reliable measurement

- Avoid activity, eating or smoking immediately before the measurement.
- Sit down on a back-supported chair and relax for 5 minutes. Keep the feet flat on the floor and do not cross your legs.
- Always measure on the same arm** (normally left). It is recommended that doctors perform double arm measurements on a patients first visit in order to determine which arm to measure in the future. The arm with the higher blood pressure should be measured.
- Remove close-fitting garments from the upper arm. To avoid constriction, shirt sleeves should not be rolled up - they do not interfere with the cuff if they are laid flat.
- Always ensure that the correct cuff size is used (marking on the cuff).
  - Fit the cuff closely, but not too tight.
  - Make sure that the cuff is positioned 1-2 cm above the elbow.
  - The **artery mark** on the cuff (ca. 3 cm long bar) must lie over the artery which runs down the inner side of the arm.
  - Support your arm so it is relaxed.
  - Ensure that the cuff is at the same height as your heart.
- Press the ON/OFF button  to start the measurement.
- The cuff will now pump up automatically. Relax, do not move and do not tense your arm muscles until the measurement result is displayed. Breathe normally and do not talk.
- When the correct pressure is reached, the pumping stops and the pressure falls gradually. If the required pressure was not reached, the device will automatically pump some more air into the cuff.
- During the measurement, the pulse indicator  flashes in the display.
- The result, comprising the systolic  and the diastolic  blood pressure and the pulse rate  is displayed. Note also the explanations on further display symbols in this booklet.
- When the device has finished measuring, remove the cuff.

12. Switch off the device. (The monitor does switch off automatically after approx. 1 min.).

### How not to store a reading

As soon as the reading is displayed press and hold the ON/OFF button ① until «M» ⑱ is flashing. Confirm to delete the reading by pressing the M-button ②.

☞ You can stop the measurement at any time by pressing the ON/OFF button (e.g. if you feel uneasy or an unpleasant pressure sensation).

☞ **If the systolic blood pressure is known to be very high**, it can be an advantage to set the pressure individually. Press the ON/OFF button after the monitor has been pumped up to a level of approx. 30 mmHg (shown on the display). Keep the button pressed until the pressure is about 40 mmHg above the expected systolic value – then release the button.

### 5. Appearance of the Atrial Fibrillation Indicator for early Detection (Active only in AFIB/MAM mode)

This device is able to detect atrial fibrillation (AF). This symbol ㉑ indicates that atrial fibrillation was detected during the measurement. Please refer to the next paragraph for information regarding the consultation with your doctor.

#### Information for the doctor on frequent appearance of the atrial fibrillation indicator

This device is an oscillometric blood pressure monitor that also analyses pulse irregularity during measurement. The device is clinically tested.

The AFIB symbol is displayed after the measurement, if atrial fibrillation occurred during measuring. If the AFIB symbol appears after having performed a full blood pressure measurement episode (triplicate measurements), the patient is advised to perform another measurement episode (triplicate measurements). If the AFIB symbol appears again, we recommend the patient to seek medical advice. If the AFIB-symbol appears on the screen of the blood pressure monitor, it indicates the possible presence of atrial fibrillation. The atrial fibrillation diagnosis however, **must** be made by a **cardiologist** based on ECG interpretation.

☞ In the presence of atrial fibrillation the diastolic blood pressure value may not be accurate.

☞ In the presence of atrial fibrillation using MAM-mode is recommended for more reliable blood pressure measurement.

- ☞ Keep the arm still during measuring to avoid false readings.
- ☞ This device may not or wrongly detect atrial fibrillation in people with pacemakers or defibrillators.

### 6. Traffic Light Indicator in the Display

The bars on the left-hand edge of the display ㉒ show you the range within which the indicated blood pressure value lies. Depending on the height of the bar, the readout value is either within the optimum (green), elevated (yellow), too high (orange) or dangerously high (red) range. The classification corresponds to the 4 ranges in the table as defined by the international guidelines (ESH, ESC, JSH), as described in «Section 1.».

### 7. PC-Link Functions

This device can be used in conjunction with a personal computer (PC) running the Microlife Blood Pressure Analyzer+ (BPA+) software. The memory data can be transferred to the PC by connecting the monitor via a cable.

If no download-voucher and cable is included download the BPA+ software from [www.microlife.com/software](http://www.microlife.com/software) and use a USB cable with a Mini-B 5 pin connector.

☞ During the connection, the device is completely controlled by the computer.

### 8. Data Memory

This device automatically stores the last 200 measurement values.

#### Viewing the stored values

Press the M-button ② briefly, when the device is switched off. The display first shows «M» ⑱ and then a value, e.g. «M 17». This means that there are 17 values in the memory. The device then switches to the last stored result.

Pressing the M-button again displays the previous value. Pressing the M-button repeatedly enables you to move from one stored value to another.

#### Memory full

☞ Pay attention that the maximum memory capacity of 200 memories is not exceeded. **When the 200 memory is full, the oldest value is automatically overwritten with the 201st value.** Values should be evaluated by a doctor before the memory capacity is reached – otherwise data will be lost.

#### Clearing all values

If you are sure that you want to permanently remove all stored values, hold down the M-button (the device must have been

switched off beforehand) until «CL» appears and then release the button. To permanently clear the memory, press the M-button while «CL» is flashing. Individual values cannot be cleared.

## 9. Battery Indicator and Battery change

### Low battery

When the batteries are approximately  $\frac{3}{4}$  empty the battery symbol (18) will flash as soon as the device is switched on (partly filled battery displayed). Although the device will continue to measure reliably, you should obtain replacement batteries.

### Flat battery – replacement

When the batteries are flat, the battery symbol (19) will flash as soon as the device is switched on (flat battery displayed). You cannot take any further measurements and must replace the batteries.

1. Open the battery compartment (10) at the back of the device.
2. Replace the batteries – ensure correct polarity as shown by the symbols in the compartment.
3. To set date and time, follow the procedure described in «Section 3.»

☞ The memory retains all values although date and time must be reset – the year number therefore flashes automatically after the batteries are replaced.

### Which batteries and which procedure?

- ☞ Use 4 new, long-life 1.5 V, size AA alkaline batteries.
- ☞ Do not use batteries beyond their date of expiry.
- ☞ Remove batteries if the device is not going to be used for a prolonged period.

### Using rechargeable batteries

You can also operate this device using rechargeable batteries.

- ☞ Only use «NiMH» type reusable batteries.
- ☞ Batteries must be removed and recharged when the flat battery symbol appears. They should not remain inside the device as they may become damaged (total discharge as a result of low use of the device, even when switched off).
- ☞ Always remove the rechargeable batteries if you do not intend to use the device for a week or more.
- ☞ Batteries cannot be charged in the blood pressure monitor. Recharge batteries in an external charger and observe the information regarding charging, care and durability.

## 10. Using a Mains Adapter

You can operate this device using the Microlife mains adapter (DC 6V, 600 mA).

- ☞ Only use the Microlife mains adapter available as an original accessory appropriate for your supply voltage.
- ☞ Ensure that neither the mains adapter nor the cable are damaged.

1. Plug the adapter cable into the mains adapter socket (8) in the blood pressure monitor.
2. Plug the adapter plug into the wall socket.

When the mains adapter is connected, no battery current is consumed.

## 11. Error Messages

If an error occurs during the measurement, the measurement is interrupted and an error message, e.g. «ERR 3», is displayed.

Error	Description	Potential cause and remedy
«ERR 1»	Signal too weak	The pulse signals on the cuff are too weak. Re-position the cuff and repeat the measurement.*
«ERR 2» (22)	Error signal	During the measurement, error signals were detected by the cuff, caused for instance by movement or muscle tension. Repeat the measurement, keeping your arm still.
«ERR 3» (23)	No pressure in the cuff	An adequate pressure cannot be generated in the cuff. A leak may have occurred. Check that the cuff is correctly connected and is not too loose. Replace the batteries if necessary. Repeat the measurement.
«ERR 5»	Abnormal result	The measuring signals are inaccurate and no result can therefore be displayed. Read through the checklist for performing reliable measurements and then repeat the measurement.*
«ERR 6»	AFIB/MAM Mode	There were too many errors during the measurement in AFIB/MAM mode, making it impossible to obtain a final result. Read through the checklist for performing reliable measurements and then repeat the measurement.*
«HI»	Pulse or cuff pressure too high	The pressure in the cuff is too high (over 299 mmHg) OR the pulse is too high (over 200 beats per minute). Relax for 5 minutes and repeat the measurement.*



Error	Description	Potential cause and remedy
«LO»	Pulse too low	The pulse is too low (less than 40 beats per minute). Repeat the measurement.*

\* Please immediately consult your doctor, if this or any other problem occurs repeatedly.

 If you think the results are unusual, please read through the information in «Section 1.» carefully.

## 12. Safety, Care, Accuracy Test and Disposal

### Safety and protection

- Follow instructions for use. This document provides important product operation and safety information regarding this device. Please read this document thoroughly before using the device and keep for future reference.
- This device may only be used for the purposes described in these instructions. The manufacturer cannot be held liable for damage caused by incorrect application.
- This device comprises sensitive components and must be treated with caution. Observe the storage and operating conditions described in the «Technical Specifications» section.
- Protect it from:
  - water and moisture
  - extreme temperatures
  - impact and dropping
  - contamination and dust
  - direct sunlight
  - heat and cold
- The cuffs are sensitive and must be handled with care.
- Do not exchange or use any other kind of cuff or cuff connector for measuring with this device.
- Only pump up the cuff once fitted.
- Do not use this device close to strong electromagnetic fields such as mobile telephones or radio installations. Keep a minimum distance of 3.3 m from such devices when using this device.
- Do not use this device if you think it is damaged or notice anything unusual.
- Never open this device.
- If the device is not going to be used for a prolonged period the batteries should be removed.
- Read the additional safety information provided within the individual sections of this instruction manual.
- The measurement results given by this device is not a diagnosis. It is not replacing the need for the consultation of a physician,

especially if not matching the patient's symptoms. Do not rely on the measurement result only, always consider other potentially occurring symptoms and the patient's feedback. Calling a doctor or an ambulance is advised if needed.



Ensure that children do not use this device unsupervised; some parts are small enough to be swallowed. Be aware of the risk of strangulation in case this device is supplied with cables or tubes.

### Device care

Clean the device only with a soft, dry cloth.

### Cleaning the cuff

Carefully remove spots on the cuff with a damp cloth and soapsuds.



**WARNING:** Do not wash the cuff in a washing machine or dishwasher!

### Accuracy test

We recommend this device is tested for accuracy every 2 years or after mechanical impact (e.g. being dropped). Please contact your local Microlife-Service to arrange the test (see foreword).

### Disposal



Batteries and electronic devices must be disposed of in accordance with the locally applicable regulations, not with domestic waste.

## 13. Guarantee

This device is covered by a **5 year guarantee** from the date of purchase. During this guarantee period, at our discretion, Microlife will repair or replace the defective product free of charge.

Opening or altering the device invalidates the guarantee.

The following items are excluded from the guarantee:

- Transport costs and risks of transport.
- Damage caused by incorrect application or non-compliance with the instructions for use.
- Damage caused by leaking batteries.
- Damage caused by accident or misuse.
- Packaging/storage material and instructions for use.
- Regular checks and maintenance (calibration).
- Accessories and wearing parts: Batteries, power adapter (optional).

The cuff is covered by a functional guarantee (bladder tightness) for 2 years.

Should guarantee service be required, please contact the dealer from where the product was purchased, or your local Microlife

service. You may contact your local Microlife service through our website:

[www.microlife.com/support](http://www.microlife.com/support)

Compensation is limited to the value of the product. The guarantee will be granted if the complete product is returned with the original invoice. Repair or replacement within guarantee does not prolong or renew the guarantee period. The legal claims and rights of consumers are not limited by this guarantee.

## 14. Technical Specifications

---

- Operating conditions:** 10 - 40 °C / 50 - 104 °F  
15 - 95 % relative maximum humidity
- Storage conditions:** -20 - +55 °C / -4 - +131 °F  
15 - 95 % relative maximum humidity
- Weight:** 393 g (including batteries)
- Dimensions:** 152 x 92 x 42 mm
- Measuring procedure:** oscillometric, corresponding to Korotkoff method: Phase I systolic, Phase V diastolic
- Measurement range:** 20 - 280 mmHg – blood pressure  
40 - 200 beats per minute – pulse
- Cuff pressure display range:** 0 - 299 mmHg
- Resolution:** 1 mmHg
- Static accuracy:** pressure within  $\pm 3$  mmHg
- Pulse accuracy:**  $\pm 5$  % of the readout value
- Voltage source:** 4 x 1.5 V alkaline batteries; size AA  
Mains adapter DC 6V, 600 mA (optional)
- Battery lifetime:** approx. 920 measurements  
(using new batteries)
- IP Class:** IP20
- Reference to standards:** EN 1060-1 /-3 /-4; IEC 60601-1;  
IEC 60601-1-2 (EMC); IEC 60601-1-11
- Expected service life:** Device: 5 years or 10000 measurements  
Accessories: 2 years

This device complies with the requirements of the Medical Device Directive 93/42/EEC.

Technical alterations reserved.



- ① Botón ON/OFF (Encendido/Apagado)
- ② Botón M (Memoria)
- ③ Pantalla
- ④ Enchufe para manguito
- ⑤ Botón Hora
- ⑥ Brazalete
- ⑦ Conector del manguito
- ⑧ Enchufe para adaptador de corriente
- ⑨ Puerto USB
- ⑩ Compartimento de baterías
- ⑪ Interruptor AFIB/MAM

## Pantalla

- ⑫ Fecha/Hora
- ⑬ Valor sistólico
- ⑭ Valor diastólico
- ⑮ Frecuencia del pulso
- ⑯ Modo AFIB/MAM
- ⑰ Tiempo de intervalo MAM
- ⑱ Indicador de batería
- ⑲ Valor guardado
- ⑳ Indicador del pulso
- ㉑ Indicador de la fibrilación auricular (AFIB)
- ㉒ Indicador de movimiento del brazo
- ㉓ Indicador de comprobación del manguito
- ㉔ Indicador de semáforo



Lea atentamente las instrucciones antes de utilizar este dispositivo.



Pieza aplicada tipo BF



Mantener en lugar seco

Uso previsto:

Este monitor de presión arterial oscilométrico está diseñado para medir la presión arterial no invasiva en personas de 12 años o más. Está clínicamente validado en pacientes con hipertensión, hipotensión, diabetes, embarazo, preeclampsia, aterosclerosis, enfermedad renal en etapa terminal, obesidad y adultos mayores. El dispositivo puede detectar un pulso irregular sugestivo de fibrilación atrial (FA). Tenga en cuenta que el dispositivo no está diseñado para diagnosticar FA. El diagnóstico de FA solo puede confirmarse mediante ECG. Se le aconseja al paciente que vea a un médico.

Estimado cliente,

Este dispositivo ha sido desarrollado en colaboración con médicos y su muy alta precisión ha sido probada en ensayos clínicos.\* La detección AFIB es la tecnología de medición digital de presión arterial líder en el mundo para la detección de la fibrilación atrial (FA) y la hipertensión arterial. Estos son los dos principales factores de riesgo de sufrir un derrame cerebral o una enfermedad cardíaca. Es importante detectar la FA y la hipertensión en una etapa temprana, aunque es posible que no experimente ningún síntoma. La detección de FA en general y por lo tanto, también con el algoritmo Microlife AFIB, se recomienda para personas de 65 años en adelante. El algoritmo AFIB indica que la fibrilación atrial puede estar presente. Por esta razón, se recomienda que visite a su médico cuando el dispositivo emita una señal AFIB durante la medición de la presión arterial. El algoritmo AFIB de Microlife ha sido investigado clínicamente por varios investigadores clínicos destacados y demostró que el dispositivo detecta pacientes con AFIB con una certeza de 97-100%.<sup>1,2</sup>

Si tiene cualquier pregunta o problema o si desea pedir piezas de recambio, no dude en contactar con su servicio de atención al cliente de Microlife local. Su distribuidor o farmacia podrá indicarle la dirección del distribuidor de Microlife en su país. También puede visitarnos en Internet en [www.microlife.com](http://www.microlife.com) donde encontrará información útil sobre nuestros productos. ¡Cuide su salud con Microlife AG!

\* Este dispositivo usa la misma tecnología de medición que el premiado modelo «BP 3BTO-A» probado de acuerdo con el protocolo de la Sociedad Británica e Irlandesa de Hipertensión (BHHS).

<sup>1</sup> Kearley K, Selwood M, Van den Bruel A, Thompson M, Mant D, Hobbs FR et al.: *Triage tests for identifying atrial fibrillation in primary care: a diagnostic accuracy study comparing single-lead ECG and modified BP monitors.* *BMJ Open* 2014; 4:e004565.

<sup>2</sup> Wiesel J, Arbesfeld B, Schechter D: *Comparison of the Microlife blood pressure monitor with the Omron blood pressure monitor for detecting atrial fibrillation.* *Am J Cardiol* 2014; 114:1046-1048.

## Índice

### 1. Datos importantes acerca de la presión arterial y la auto-medición

- ¿Cómo he de evaluar mi presión arterial?

### 2. Datos importantes sobre la fibrilación auricular (FA)

- ¿Qué es fibrilación auricular (FA)?
- ¿Quién debe ser examinado para fibrilación atrial?
- Microlife AFIB permite un control cómodo de la FA mientras está midiendo su presión arterial (sólo en modo MAM)
- Factores de riesgos que le permite controlar

### 3. Uso del dispositivo por primera vez

- Colocar las baterías
- Ajuste de fecha y hora
- Elegir el manguito correcto
- Seleccionando el modo estándar o AFIB/MAM
- Modo AFIB/MAM

### 4. Medición de la presión arterial

- Procedimiento para guardar la lectura

### 5. Aspecto del indicador de fibrilación atrial para la detección temprana (activo solo en modo AFIB/MAM)

### 6. Indicador de semáforo en la pantalla

### 7. Funciones de conexión con el PC

- Instalación y transferencia de datos

### 8. Memoria de datos

- Ver los valores guardados
- Memoria llena
- Borrar todos los valores

### 9. Indicador de baterías y cambio de baterías

- Baterías con poca carga
- Baterías descargadas – cambio
- ¿Qué baterías y qué procedimiento?
- Uso de baterías recargables

### 10. Uso de un adaptador de corriente

### 11. Mensajes de error

### 12. Seguridad, cuidado, control de precisión y eliminación de residuos

- Seguridad y protección
- Cuidado del dispositivo
- Limpieza del brazalete
- Control de precisión
- Eliminación de residuos

### 13. Garantía

### 14. Especificaciones técnicas

Tarjeta de garantía (véase reverso)

## 1. Datos importantes acerca de la presión arterial y la automedición

- La **presión arterial** es la presión de la sangre que circula por las arterias, generada por el bombeo del corazón. Se miden siempre dos valores, el valor **sistólico** (superior) y el valor **diastólico** (inferior).
- El dispositivo indica también la **frecuencia del pulso** (el número de latidos del corazón en un minuto).
- **¡Una presión arterial permanentemente alta puede perjudicar su salud y debe ser tratada por su médico!**
- Consulte siempre con su médico los valores medidos y coméntele si ha notado algo inusual o si tiene alguna duda. **No confíe nunca en una sola lectura de presión arterial.**
- Existen muchas causas de **valores de presión arterial excesivamente altos**. Su médico se las explicará en detalle y, en caso de necesidad, le ofrecerá el tratamiento adecuado. Además de la medicación, la pérdida de peso y el ejercicio físico también pueden disminuir la presión arterial.
- **Bajo ninguna circunstancia debe modificar las dosis de medicamentos o iniciar un tratamiento sin consultar a su médico**
- Dependiendo de la condición y el esfuerzo físico, la presión arterial está sujeta a amplias fluctuaciones durante el transcurso del día. **¡Por esta razón, debe realizar la medición siempre en las mismas condiciones de tranquilidad y estando relajado!** Realice dos lecturas cada vez (por la mañana y por la noche) y haga una media de los resultados de las mediciones.
- Es completamente normal que dos mediciones tomadas en rápida sucesión puedan producir **resultados que difieran significativamente**. Por ello recomendamos el uso de la tecnología MAM.

- Las **diferencias** entre las mediciones tomadas por su médico o en la farmacia y las tomadas en casa son muy normales, debido a que estas situaciones son completamente diferentes.
- **Varias mediciones** proporcionan información más fiable sobre la presión arterial que una sola medición. Por ello recomendamos el uso de la tecnología MAM.
- Deje pasar un **breve intervalo de tiempo** de al menos 15 segundos entre dos mediciones.
- Si padece de **irregularidad cardiaca**, las mediciones realizadas con este dispositivo deben ser evaluadas por su médico.
- **¡El indicador de pulsaciones no es apropiado para comprobar la frecuencia de los marcapasos!**
- Si está **embarazada**, debe controlar su presión arterial con regularidad, ya que puede cambiar drásticamente durante este tiempo.

👉 Este monitor está especialmente probado para su uso en el embarazo y la preeclampsia. Cuando detecta altas lecturas inusuales en el embarazo, debe medir después de un tiempo breve (por ejemplo, 1 hora). Si la lectura es demasiado alta, consulte a su médico o ginecólogo.

### ¿Cómo he de evaluar mi presión arterial?

Tabla de clasificación de los valores de la presión arterial en adultos según las Normas Internacionales (ESH, ESC, JSH). Datos en mmHg.

Nivel	Sistólico	Diastólico	Recomendación
1. presión arterial normal	< 120	< 74	Autocontrol
2. presión arterial óptima	120 - 129	74 - 79	Autocontrol
3. presión arterial elevada	130 - 134	80 - 84	Autocontrol
4. presión arterial demasiado alta	135 - 159	85 - 99	Acudir al médico
5. presión arterial peligrosamente alta	≥ 160	≥ 100	¡Acudir urgentemente al médico!

El valor superior es el que determina la evaluación. Ejemplo: un valor de la presión arterial de 140/80 mm Hg o 130/90 mm Hg indica «presión arterial demasiado alta».

## 2. Datos importantes sobre la fibrilación auricular (FA)

### ¿Qué es fibrilación auricular (FA)?

Normalmente, el corazón se contrae y relaja con un ritmo regular. Ciertas células del corazón producen señales eléctricas que hacen que el órgano se contraiga y bombee la sangre. La fibrilación auricular se produce cuando en las dos aurículas (las cámaras superiores del corazón) se dan señales rápidas e irregulares. Esto hace que las aurículas se contraigan de manera irregular (fibrilación). La fibrilación auricular es la forma más común de arritmia cardiaca. Si bien a menudo no se manifiesta mediante síntomas, hace que el riesgo de infarto cerebral aumente significativamente. Necesitará la ayuda de un médico para controlar este problema.

### ¿Quién debe ser examinado para fibrilación atrial?

La detección de FA se recomienda para personas mayores de 65 años, ya que la posibilidad de tener un accidente cerebrovascular aumenta con la edad. La detección de FA también se recomienda para personas mayores de 50 años que tienen presión arterial alta (por ejemplo, SYS superior a 159 o DIA superior a 99), así como aquellos con diabetes, insuficiencia cardíaca coronaria o para aquellos que han tenido un accidente cerebrovascular.

En personas jóvenes o en el embarazo no se recomienda el examen de detección de FA, ya que podría generar resultados falsos y ansiedad innecesaria. Además, las personas jóvenes con fibrilación atrial tienen un riesgo bajo de sufrir un derrame cerebral en comparación con las personas mayores.

Para más información, visite nuestra web: [www.microlife.com/afib](http://www.microlife.com/afib).

### **Microlife AFIB permite un control cómodo de la FA mientras está midiendo su presión arterial (sólo en modo MAM)**

Conocer que su presión arterial y si usted o algún miembro de su familia tienen FA puede ayudar a reducir el riesgo de sufrir un infarto. Microlife AFIB le permite llevar un control cómodo de la FA mientras está midiendo su presión arterial.

### **Factores de riesgos que le permite controlar**

El diagnóstico precoz de FA seguido de un tratamiento adecuado puede reducir significativamente el riesgo de sufrir un accidente cerebrovascular. Conocer su presión arterial y saber si tiene FA es el primer paso en la prevención proactiva del accidente cerebrovascular.

## 3. Uso del dispositivo por primera vez

### Colocar las baterías

Después de desembalar el dispositivo, en primer lugar, inserte las baterías. El compartimento de las baterías (10) está en la parte infe-

rior del dispositivo. Inserte las baterías (4 x 1,5 V, tamaño AA) de acuerdo con las marcas de polaridad indicadas.

### Ajuste de fecha y hora

1. Una vez activadas las baterías, el número del año parpadea en la pantalla. Ajuste el año pulsando el botón M (2). Para confirmarlo y ajustar a continuación el mes, pulse el botón Hora (5).
2. Ahora puede ajustar el mes usando el botón M. Pulse el botón Hora para confirmar y, a continuación, ajuste el día.
3. Por favor, siga las instrucciones anteriores para ajustar el día, la hora y los minutos.
4. Una vez que haya ajustado los minutos y pulsado el botón Hora, la fecha y la hora quedan establecidas y se visualiza la hora.
5. Si desea cambiar la fecha y la hora, pulse y mantenga pulsado el botón Hora durante aprox. 3 segundos hasta que comience a parpadear el número del año. Ahora, podrá introducir los nuevos valores tal como se ha descrito anteriormente.

### Elegir el manguito correcto

Microlife ofrece diferentes tamaños de manguitos. Elija el tamaño de manguito adecuado según la circunferencia de su brazo (medida de forma ajustada en el centro del brazo).

Tamaño de manguito	para una circunferencia del brazo
S	17 - 22 cm
M	22 - 32 cm
M - L	22 - 42 cm
L	32 - 42 cm
L - XL	32 - 52 cm

👉 Use únicamente manguitos Microlife.

- ▶ Contacte su servicio al cliente de Microlife local, si el manguito (6) incluido no es el adecuado para usted.
- ▶ Conecte el manguito al dispositivo insertando el conector (7) del manguito en el enchufe (4) del manguito hasta que no entre más.

### Seleccionando el modo estándar o AFIB/MAM

Este dispositivo le permite seleccionar el modo estándar (medición sencilla estándar) o el modo AFIB/MAM (medición triple automática). Para seleccionar el modo estándar, deslice el interruptor AFIB/MAM (1) situado en la parte lateral del dispositivo hacia abajo a la posición «1», y para seleccionar el modo AFIB/MAM, deslice el interruptor hacia arriba a la posición «3».

### Modo AFIB/MAM

En el modo AFIB/MAM, se efectúan automáticamente 3 mediciones sucesivas y, después, se analiza y se visualiza automáticamente el resultado. Debido a que la presión arterial fluctúa constantemente, un resultado determinado de esta manera es más fiable que uno obtenido por una medición sencilla. El detector de FA se activa en el modo de AFIB/MAM.

- Después de presionar el botón ON/OFF (1), el símbolo MAM (16) aparece en la pantalla.
- En la parte inferior izquierda de la pantalla aparecen 1, 2 o 3 para indicar cuál de las 3 mediciones se está realizando en ese momento.
- Hay un descanso de 15 segundos entre las mediciones. Una cuenta regresiva indica el tiempo restante.
- Los resultados individuales no se visualizan. Su presión arterial sólo se visualizará una vez que se hayan efectuado las 3 mediciones.
- No retire el manguito entre las mediciones.
- Si una de las mediciones individuales ha sido dudosa, se toma automáticamente una cuarta.

### 4. Medición de la presión arterial

#### Lista de chequeo para efectuar una medición fiable

1. Evite comer o fumar, así como cualquier otra actividad inmediatamente antes de la medición.
2. Siéntese en una silla con respaldo y relájese durante 5 minutos. Mantenga los pies planos sobre el piso y no cruce las piernas.
3. **Efectúe la medición siempre en el mismo brazo** (normalmente en el izquierdo). Es recomendable que su médico realice dos mediciones en cada brazo durante la primera visita para determinar de qué brazo se tomarán las mediciones en el futuro. Las mediciones se deben efectuar en el brazo con presión arterial más alta.
4. Quítese las prendas de vestir ajustadas a su brazo. Para evitar la constricción, no se deben arremangar las mangas de camisa, ya que no interfieren con el manguito si se encuentran en contacto con el brazo.
5. Asegúrese de utilizar el tamaño correcto del manguito (marcado en el manguito).
  - Coloque el manguito de tal forma que esté ajustado, pero que no quede demasiado apretado.
  - Asegúrese de que el manguito esté colocado 1-2 cm por encima del codo.
  - La **marca de la arteria** en el manguito (barra larga de 3 cm) debe descansar sobre la arteria que va en el lado interior del brazo.

- Coloque el brazo de tal forma que esté relajado.
  - Asegúrese de que el manguito se encuentre a la misma altura que su corazón.
6. Presione el botón ON/OFF **1** para iniciar la medición.
  7. Ahora, el manguito se inflará automáticamente. Relájese, no se mueva y no tense los músculos del brazo hasta que se visualice el resultado de la medición. Respire normalmente y no hable.
  8. Una vez alcanzada la presión correcta, el inflado se detiene y la presión disminuye gradualmente. Si no se alcanzó la presión necesaria, el dispositivo bombeará automáticamente más aire al manguito.
  9. Durante la medición, el indicador de pulso **20** parpadea en la pantalla.
  10. Se visualiza el resultado compuesto por la presión arterial sistólica **13**, diastólica **14**, y la frecuencia del pulso **15**. Tenga en cuenta también las explicaciones de otras indicaciones en este manual.
  11. Retire el manguito cuando la medición haya terminado.
  12. Desconecte el dispositivo. (El tensiómetro se apaga automáticamente al cabo de aprox. 1 min).

### Procedimiento para no guardar la lectura

Cuando la lectura aparezca en la pantalla mantenga pulsado el botón ON/OFF **1** hasta que «M» **19** parpadee. Confirme que desea borrar la lectura pulsando el botón M **2**.

 La medición se puede detener en cualquier momento presionando el botón ON/OFF (p. ej., si no se encuentra bien o en caso de tener una sensación de presión desagradable).

 **Cuando se sabe que la presión arterial sistólica es muy alta**, puede resultar ventajoso ajustar la presión individualmente. Pulse el botón ON/OFF una vez que el tensiómetro se haya inflado hasta un nivel de aprox. 30 mm Hg (representado en la pantalla). Mantenga pulsado el botón hasta que la presión esté aprox. 40 mm Hg por encima del valor sistólico esperado y entonces suelte el botón.

### 5. Aspecto del indicador de fibrilación atrial para la detección temprana (activo solo en modo AFIB/MAM)



Este dispositivo puede detectar la fibrilación atrial (FA). Este símbolo **21** indica que se detectó fibrilación atrial durante la medición. Consulte el párrafo siguiente para obtener información sobre la consulta con su médico.

### Información para su médico en caso de indicación de fibrilación auricular frecuente

Este dispositivo es un tensiómetro oscilométrico que también analiza la frecuencia de las pulsaciones durante la medición. El dispositivo ha sido probado clínicamente.

El símbolo AFIB se muestra después de la medición, si se produjo fibrilación atrial durante la medición. Si aparece el símbolo AFIB después de haber realizado un episodio completo de medición de la presión sanguínea (mediciones por triplicado), se recomienda al paciente realizar otro episodio de medición (mediciones por triplicado). Si el símbolo AFIB aparece nuevamente, recomendamos que el paciente busque asistencia médica.

Si el símbolo AFIB aparece en la pantalla del monitor de presión arterial, indica la posible presencia de fibrilación atrial. Sin embargo, el diagnóstico de fibrilación atrial **debe ser** realizado por un **cardiólogo** según la interpretación del ECG.

-  En presencia de fibrilación auricular, el valor de la presión arterial diastólica puede no ser exacto.
-  Mantenga el brazo quieto durante la medición para evitar lecturas falsas.
-  Este dispositivo puede detectar o no detectar la fibrilación atrial en personas con marcapasos o desfibriladores.

### 6. Indicador de semáforo en la pantalla

Las barras en el borde izquierdo de la pantalla **24** muestran el rango de valores de la presión arterial. Dependiendo de la altura de la barra, el valor indicado es óptimo (verde), elevado (amarillo), demasiado alto (naranja) o peligrosamente alto (rojo). Esta clasificación se corresponde con los 4 rangos definidos por las normas internacionales (ESH, ESC, JSH) e indicados en la tabla del «Apartado 1.».

### 7. Funciones de conexión con el PC

Este dispositivo se puede utilizar junto con un ordenador personal (PC) con el software Microlife Blood Pressure Analyzer+ (BPA+). Los datos almacenados se pueden transferir al PC conectando el tensiómetro al PC mediante un cable.

Si el cable y el cupon de descarga no están incluidos puede descargar el software BPA+ a través de [www.microlife.com/software](http://www.microlife.com/software) y utilice un cable USB estándar con conector Mini-B de 5 pines.





☞ Durante la conexión, el dispositivo es controlado completamente por el ordenador.

## 8. Memoria de datos

Este dispositivo almacena automáticamente los valores de las últimas 200 mediciones.

### Ver los valores guardados

Presione brevemente el botón M  cuando el dispositivo esté apagado. En la pantalla aparecerá «M»  y «A», cual representa el promedio de todos los valores almacenados.

Al volver a pulsar el botón M se vuelve a visualizar el valor anterior. Pulsando el botón M repetidamente se puede cambiar de un valor guardado a otro.

### Memoria llena

☞ Tenga cuidado de no exceder de la capacidad máxima de la memoria que es de 200 valores. **Cuando la memoria está llena, el valor más antiguo es reemplazado por el valor número 201.** Los valores deberán ser evaluados por un médico antes de alcanzar la capacidad máxima de la memoria; en caso contrario, se perderán los datos.

### Borrar todos los valores

Si está seguro de que desea eliminar definitivamente todos los valores guardados, mantenga presionado el botón M (el dispositivo debe haber sido apagado previamente) hasta que aparezca «CL» y entonces suelte el botón. Para borrar la memoria definitivamente, pulse el botón M mientras parpadee «CL». No es posible borrar valores individuales.

## 9. Indicador de baterías y cambio de baterías

### Baterías con poca carga

Cuando las baterías están gastadas aproximadamente  $\frac{1}{4}$ , el símbolo de baterías  parpadea al momento de encender el dispositivo (se visualiza una batería parcialmente cargada). Aunque el dispositivo seguirá midiendo de manera fiable, tenga a mano baterías de recambio.

### Baterías descargadas – cambio

Cuando las baterías están gastadas, el símbolo de baterías  parpadea al momento de encender el dispositivo (se visualiza una batería descargada). Ya no se puede realizar ninguna medición y es preciso cambiar las baterías.

1. Abra el compartimento de baterías  situado en el fondo del dispositivo.
2. Sustituya las baterías; asegúrese de que la polaridad sea la correcta, tal como lo indican los signos en el compartimiento.
3. Para ajustar la fecha y la hora, siga el procedimiento descrito en el «Apartado 3.».

☞ La memoria retiene todos los valores, aunque haya que resetear la fecha y la hora; para este fin, el número del año parpadea automáticamente después de cambiar las baterías.

### ¿Qué baterías y qué procedimiento?

- ☞ Utilice 4 baterías alcalinas nuevas de tamaño AA, de 1,5 V, de larga duración.
- ☞ No utilice baterías caducadas.
- ☞ Si no va a usar el dispositivo durante un período prolongado, extraiga las baterías.

### Uso de baterías recargables

Este dispositivo también se puede usar con baterías recargables.

- ☞ Utilice únicamente baterías reutilizables del tipo «NiMH».
- ☞ Las baterías se deben extraer y recargar, cuando aparezca el símbolo de batería (batería descargada). No deben permanecer en el interior del dispositivo, ya que se pueden dañar (descarga total como resultado de un uso poco frecuente del dispositivo, incluso estando apagado).
- ☞ Retire siempre las baterías recargables si no va a usar el dispositivo en una semana o más.
- ☞ ¡Las baterías NO se pueden recargar dentro del tensiómetro! Recargue las baterías en un cargador externo y observe la información relativa a la recarga, el cuidado y a la duración.

## 10. Uso de un adaptador de corriente

Este dispositivo se puede hacer funcionar utilizando el adaptador de corriente de Microlife (DC 6V, 600 mA).

- ☞ Utilice únicamente el adaptador de corriente de Microlife disponible como accesorio original, apropiado para su voltaje de alimentación.
  - ☞ Asegúrese de que no estén dañados ni el adaptador ni el cable.
1. Inserte el cable del adaptador en el enchufe para el adaptador de corriente  situado en el dispositivo.
  2. Inserte la clavija del adaptador en una caja de enchufe. Mientras esté conectado el adaptador de corriente, no se consume corriente de las baterías.

## 11. Mensajes de error

Si se produce un error durante la medición, esta se interrumpe y se visualiza un mensaje de error, p. ej., «ERR 3».

Error	Descripción	Posible causa y solución
«ERR 1»	Señal demasiado débil	Las señales del pulso en el manguito son demasiado débiles. Vuelva a colocar el manguito y repita la medición.*
«ERR 2» ②②	Señal de error	Durante la medición se han detectado señales de error por el manguito, causadas, por ejemplo, por el movimiento o la contracción de un músculo. Repita la medición manteniendo el brazo quieto.
«ERR 3» ②③	No hay presión en el manguito	No se puede generar una presión adecuada en el manguito. Se puede haber producido una fuga. Compruebe que el manguito esté conectado correctamente y que no esté demasiado suelto. Cambie las baterías si fuese necesario. Repita la medición.
«ERR 5»	Resultado anormal	Las señales de medición son imprecisas y, por ello, no se puede visualizar ningún resultado. Lea la lista de chequeo para efectuar mediciones fiables y repita la medición.*
«ERR 6»	Modo AFIB/MAM	Ha habido demasiados errores durante la medición en el modo AFIB/MAM, por lo que es imposible obtener un resultado final. Lea la lista de chequeo para efectuar mediciones fiables y repita la medición.*
«HI»	Pulso o presión de manguito demasiado alto	La presión en el manguito es demasiado alta (superior a 299 mm Hg) o el pulso es demasiado alto (más de 200 latidos por minuto). Relájese durante 5 minutos y repita la medición.*
«LO»	Pulso demasiado bajo	El pulso es demasiado bajo (menos de 40 latidos por minuto). Repita la medición.*

\* Por favor, consulte inmediatamente a su médico, si este o cualquier otro problema ocurre repetidamente.

☞ Si cree que los resultados son inusuales, por favor, lea detenidamente la información en el «Apartado 1.».

## 12. Seguridad, cuidado, control de precisión y eliminación de residuos

### Seguridad y protección

- Siga las instrucciones de uso. Este documento proporciona información importante de operación y seguridad del producto con respecto a este dispositivo. Lea atentamente este documento antes de usar el dispositivo y consérvelo para futuras consultas.
- Este dispositivo sólo se debe utilizar para los propósitos descritos en estas instrucciones. El fabricante no se responsabiliza de ningún daño causado por un uso inadecuado.
- El dispositivo está integrado por componentes sensibles y se debe tratar con cuidado. Respete las indicaciones de almacenamiento y funcionamiento que se describen en el apartado «Especificaciones técnicas».
- Proteja el dispositivo de:
  - Agua y humedad.
  - Temperaturas extremas.
  - Impactos y caídas.
  - Contaminación y polvo.
  - Luz directa del sol.
  - Calor y frío.
- Los brazaletes son sensibles y deben tratarse cuidadosamente.
- No intercambie ni utilice ningún otro tipo de manguito o conector del manguito con este dispositivo.
- Infile el manguito únicamente cuando está colocado correctamente en el brazo.
- No use el dispositivo cerca de fuertes campos eléctricos tales como teléfonos móviles o equipos de radio. Mantenga el dispositivo a una distancia mínima de 3,3 m de estos aparatos cuando lo utilice.
- No utilice el dispositivo si cree que puede estar roto o detecta alguna anomalía.
- Nunca abra el dispositivo.
- Si no va a utilizar el dispositivo durante un periodo largo de tiempo, extraiga las baterías.
- Lea las instrucciones de seguridad adicionales en los dispositivos individuales de este manual.
- El resultado de medición dado por este dispositivo no es un diagnóstico. No está reemplazando la necesidad para la consulta de un médico, especialmente si no coincide con los síntomas del paciente. No confíe sólo en el resultado de la medición, considere siempre otros síntomas potencialmente

presentes y la retroalimentación del paciente. Se aconseja llamar a un médico o una ambulancia si es necesario.



Asegúrese de que los niños no utilicen el dispositivo sin supervisión, puesto que podrían tragarse algunas de las piezas más pequeñas. Tenga en cuenta el riesgo de estrangulamiento en caso de que este dispositivo se suministre con cables o tubos.

### Cuidado del dispositivo

Limpie el dispositivo únicamente con un paño suave y seco.

### Limpieza del brazalete

Para limpiar el manguito hágalo cuidadosamente con un paño húmedo y jabón neutro.



**ATENCIÓN:** ¡No lave el brazalete en la lavadora!

### Control de precisión

Recomendamos someter este dispositivo a un control de precisión cada 2 años o después de un impacto mecánico (p. ej., si se ha caído). Por favor, contacte su servicio al cliente Microlife local para concertar la revisión (ver introducción).

### Eliminación de residuos



Las baterías y los dispositivos electrónicos se deben eliminar según indique la normativa local pertinente y no se deben desechar junto con la basura doméstica.

## 13. Garantía

Este dispositivo tiene una **garantía de 5 años** a partir de la fecha de compra. Durante este período de garantía, a nuestra discreción, Microlife reparará o reemplazará el producto defectuoso de forma gratuita.

La garantía no será válida si abre o manipula el dispositivo.

Los siguientes artículos están excluidos de la garantía:

- Costos de transporte y riesgos del transporte.
- Daños causados por la aplicación incorrecta o el incumplimiento de las instrucciones de uso.
- Daño causado por fugas de baterías.
- Daño causado por accidente o mal uso.
- Material de embalaje / almacenamiento e instrucciones de uso.
- Comprobaciones periódicas y mantenimiento (calibración).
- Accesorios y piezas de desgaste: Baterías, adaptador de corriente (opcional).

El brazalete está cubierto por una garantía funcional (estanchidad de la vejiga) durante 2 años.

En caso de que se requiera un servicio de garantía, comuníquese con el distribuidor donde adquirió el producto o con su servicio

local de Microlife. Puede ponerse en contacto con su servicio local Microlife a través de nuestro sitio web:

[www.microlife.com/support](http://www.microlife.com/support)

La compensación se limita al valor del producto. La garantía se otorgará si el producto completo se devuelve con la factura original. La reparación o el reemplazo dentro de la garantía no prolonga ni renueva el período de garantía. Los reclamos y derechos legales de los consumidores no están limitados por esta garantía.

## 14. Especificaciones técnicas

<b>Condiciones de funcionamiento:</b>	10 - 40 °C / 50 - 104 °F
<b>Condiciones de almacenamiento:</b>	15 - 95% de humedad relativa máxima -20 - +55 °C / -4 - +131 °F
<b>Peso:</b>	15 - 95% de humedad relativa máxima 393 g (incluyendo baterías)
<b>Tamaño:</b>	152 x 92 x 42 mm
<b>Procedimiento de medición:</b>	oscilométrico, según el método Korotkoff: Fase I sistólica, fase V diastólica
<b>Nivel de medición:</b>	20 - 280 mm Hg – presión arterial 40 - 200 latidos por minuto – pulso

### Intervalo de indicación de la presión del manguito:

0 - 299 mm Hg

### Resolución:

1 mm Hg

### Precisión estática:

presión dentro de  $\pm 3$  mm Hg

### Precisión del pulso:

$\pm 5\%$  del valor medido

### Fuente de corriente:

4 baterías alcalinas 1,5 V; tamaño AA  
Adaptador de voltaje c.a. 6V,  
600 mA (opcional)

**Duración de la batería:** aprox. 920 mediciones (usando baterías nuevas)

### Clase IP:

IP20

### Referencia a los estándares:

EN 1060-1 /-3 /-4; IEC 60601-1;  
IEC 60601-1-2 (EMC); IEC 60601-1-11

### Vida útil esperada:

Dispositivo: 5 años o 10000 mediciones  
Accesorios: 2 años

Este dispositivo esta en conformidad con los requerimientos de la Directiva 93/42/CEE relativa a productos sanitarios.

Reservado el derecho a realizar modificaciones técnicas.

- ① Bouton ON/OFF (marche/arrêt)
- ② Bouton M (mémoire)
- ③ Écran
- ④ Prise pour brassard
- ⑤ Bouton de réglage du temps
- ⑥ Brassard
- ⑦ Connecteur brassard
- ⑧ Prise pour adaptateur secteur
- ⑨ Port USB
- ⑩ Compartiment à piles
- ⑪ Sélecteur AFIB/MAM

## Écran

- ⑫ Date/Heure
- ⑬ Tension systolique
- ⑭ Tension diastolique
- ⑮ Fréquence des battements cardiaques
- ⑯ Mode AFIB/MAM
- ⑰ Intervalle de temps MAM
- ⑱ Indicateur d'état de charge des piles
- ⑲ Indicateur de mise en mémoire
- ⑳ Indicateur de pouls
- ㉑ Indicateur de fibrillation atriale (AFIB)
- ㉒ Indicateur de mouvement de bras
- ㉓ Indicateur de brassard
- ㉔ Indicateur de classification de mesure



Veillez lire attentivement les instructions avant d'utiliser ce produit.



Partie appliquée du type BF



A conserver dans un endroit sec

## Utilisation:

Ce tensiomètre oscillométrique est conçu pour mesurer la pression artérielle de manière non invasive chez les personnes âgées de 12 ans et plus.

Il est validé cliniquement chez les patients souffrant d'hypertension, d'hypotension, de diabète, de grossesse, de pré-éclampsie, d'athérosclérose, d'insuffisance rénale terminale, d'obésité ainsi que pour les personnes âgées.

Le dispositif peut détecter les troubles du rythme cardiaque suggérant une fibrillation auriculaire (FA). Veuillez noter que l'appareil n'est pas destiné au diagnostic de la FA. Un diagnostic de FA ne peut être confirmé que par un ECG. Il est recommandé au patient de consulter un médecin.

## Cher client,

Cet appareil a été développé en collaboration avec des médecins. Les tests cliniques dont il a fait l'objet ont montré que les résultats affichés sont d'une très grande précision.\*

La technologie AFIB, qui équipe les tensiomètres digitaux Microlife, est la seule à pouvoir intervenir dans le cadre d'un dépistage précoce de la fibrillation atriale (FA) et de l'hypertension atriale. Ces deux facteurs de risque majeurs de maladie cardiaque et d'infarctus augmentent la probabilité d'une crise cardiaque. Il est important de dépister la FA et l'hypertension à un stade précoce même si vous ne remarquez aucun symptôme caractéristique de cette affection. Le dépistage de la FA en général et aussi avec l'algorithme Microlife AFIB, est recommandé pour les personnes de 65 ans et plus. L'algorithme AFIB indique qu'une fibrillation auriculaire peut être présente. Pour cette raison, il est recommandé de consulter son médecin quand le tensiomètre donne un signal FA pendant la mesure de la pression artérielle. L'algorithme FA de Microlife a été examiné par différentes sommités dans le domaine des tests cliniques et a révélé une fiabilité de détection de la FA de 97 à 100 %.<sup>1,2</sup>

Si vous avez des questions, des problèmes ou désirez commander des pièces détachées, veuillez contacter votre Service Clients Microlife local. Adressez-vous à votre revendeur ou à la pharmacie où vous avez acheté l'appareil pour avoir les coordonnées du représentant Microlife de votre pays. Vous pouvez aussi visiter notre site Internet à l'adresse [www.microlife.fr](http://www.microlife.fr), où vous trouverez de nombreuses et précieuses informations sur nos produits. Restez en bonne santé avec Microlife AG.

\* Cet appareil applique la même technologie de mesure que le modèle primé «BP 3BTO-A» testé conformément aux standards de la Société Britannique et Irlandaise de l'Hypertension (BHHS).

<sup>1</sup> Kearley K, Selwood M, Van den Briel A, Thompson M, Mant D, Hobbs FR et al.: Triage tests for identifying atrial fibrillation in primary care: a diagnostic accuracy study comparing single-lead ECG and modified BP monitors. *BMJ Open* 2014; 4:e004565.

<sup>2</sup> Wiesel J, Arbesfeld B, Schechter D: Comparison of the Microlife blood pressure monitor with the Omron blood pressure monitor for detecting atrial fibrillation. *Am J Cardiol* 2014; 114:1046-1048.

## Sommaire

### 1. Informations importantes sur la tension et l'auto-mesure

- Comment puis-je évaluer ma tension?

### 2. Informations importantes au sujet de la fibrillation atriale (FA)

- Qu'est ce que la fibrillation atriale?
- Qui devrait effectuer un dépistage de la fibrillation auriculaire?
- La détection de l'AFIB de Microlife permet de surveiller la fibrillation atriale (uniquement en mode AFIB/MAM)
- Des facteurs de risques que vous pouvez contrôler

### 3. Première mise en service de l'appareil

- Insertion des piles
- Réglage de la date et de l'heure
- Sélection du brassard correct
- Sélection du mode standard ou MAM
- Mode AFIB/MAM

### 4. Prise de tension

- Comment ne pas enregistrer une lecture

### 5. Apparition de l'indicateur de fibrillation atriale (actif seulement en mode MAM)

### 6. Affichage de l'indicateur de classification de mesure

### 7. Fonctions de connexion avec un PC

- Installation et transmission de données

### 8. Mémoire

- Visualisation des valeurs enregistrées
- Mémoire saturée
- Suppression de toutes les valeurs

### 9. Indicateur d'état de charge des piles et de remplacement

- Piles presque déchargées

- Piles déchargées – remplacement
- Types de pile et procédure
- Utilisation de piles rechargeables

### 10. Utilisation d'un adaptateur secteur

### 11. Messages d'erreurs

### 12. Sécurité, entretien, test de précision et élimination de l'équipement

- Sécurité et protection
- Entretien de l'appareil
- Nettoyage du brassard
- Test de précision
- Élimination de l'équipement

### 13. Garantie

### 14. Caractéristiques techniques

#### Carte de garantie (voir verso)

## 1. Informations importantes sur la tension et l'auto-mesure

- La **tension** est la pression du sang qui circule dans les artères sous l'effet du pompage du cœur. Deux valeurs, la tension **systolique** (valeur la plus haute) et la tension **diastolique** (valeur la plus basse), sont toujours mesurées.
- L'appareil indique aussi le **pouls** (nombre de battements du cœur par minute).
- **Une tension élevée en permanence peut nuire à votre santé et nécessite un traitement. Veuillez consulter votre médecin.**
- Signalez toujours la tension relevée à votre médecin et faites-lui part de toute observation inhabituelle ou de vos doutes. **Ne vous basez jamais sur une seule prise de tension.**
- De nombreux facteurs peuvent provoquer une **tension trop élevée**. Votre médecin pourra vous fournir des explications plus détaillées à ce sujet et vous prescrire un traitement approprié. Outre les médicaments, exercice et perte du poids peuvent également abaisser votre tension artérielle.
- **En aucun cas vous ne devez modifier vos doses de médicaments ou initier un traitement sans consulter votre médecin.**
- La tension varie fortement au cours de la journée selon les efforts physiques et l'état. **Vous devriez de ce fait toujours effectuer les mesures dans les mêmes conditions, au calme, quand vous sentez détendu!** Chaque jour, prendre au moins 2 mesures le matin et 2 mesures le soir puis calculer la moyenne des résultats obtenus.

- Il est courant que deux mesures effectuées l'une à la suite de l'autre fournissent des **résultats très différents**. C'est pourquoi nous recommandons d'utiliser la technologie MAM.
- Il n'est pas non plus inhabituel de constater des **écarts** entre les mesures prises par le médecin ou à la pharmacie et celles que vous effectuez à la maison puisque les environnements sont très différents.
- **Plusieurs mesures** fournissent des informations plus fiables sur votre tension artérielle qu'une seule mesure. C'est pourquoi nous recommandons d'utiliser la technologie MAM.
- **Observez une pause** d'au moins 15 secondes entre deux mesures.
- Si vous avez un **rythme cardiaque irrégulier**, les mesures effectuées avec cet appareil doivent être évaluées avec votre médecin.
- **L'affichage du pouls ne permet pas de contrôler la fréquence des stimulateurs cardiaques.**
- Si vous êtes **enceinte**, vous devriez surveiller régulièrement votre tension artérielle car elle peut changer drastiquement durant cette période.

 Ce tensiometre a été spécialement testé pour une utilisation pendant la grossesse et la prééclampsie. Lorsque vous obtenez des mesures élevées inhabituelles au cours de la grossesse, il est conseillé de refaire une mesure après un petit moment (par exemple 1 heure). Si la mesure est encore trop élevée, consultez votre médecin ou votre gynécologue.

### Comment puis-je évaluer ma tension?

Tableau de classification des tensions artérielles chez les adultes, conformément aux directives internationales (ESH, ESC, JSH). Données en mmHg.

Plage	Systo-lique	Diasto-lique	Recommanda-tion
1. Tension normale	< 120	< 74	Contrôle personnel
2. Tension optimale	120 - 129	74 - 79	Contrôle personnel
3. Tension élevée	130 - 134	80 - 84	Contrôle personnel
4. Tension trop haute	135 - 159	85 - 99	Consultation médicale
5. Tension dangereusement haute	≥ 160	≥ 100	Consultation médicale immédiate!

La valeur la plus haute est déterminante pour l'évaluation. Exemple: une tension artérielle valeur **140/80** mmHg ou la valeur **130/90** mmHg indique une «tension trop haute».

## 2. Informations importantes au sujet de la fibrillation atriale (FA)

### Qu'est ce que la fibrillation atriale?

En temps normal, votre coeur se contracte et se relâche sur un rythme régulier. Certaines cellules cardiaques produisent un signal électrique, ce qui entraîne la contraction du coeur et qui permet à ce dernier de jouer son rôle de pompe. Une fibrillation atriale apparaît lorsqu'il y a, dans les chambres supérieures du coeur (les oreillettes), des signaux électriques rapides et irréguliers. Cela entraîne des contractions rapides et irrégulières. C'est ce qu'on appelle la fibrillation. La fibrillation atriale est la forme la plus courante d'arythmie cardiaque. Vous pouvez vivre normalement avec cette arythmie, mais elle augmente considérablement votre risque d'AVC. Vous aurez besoin d'un médecin pour vous aider à maîtriser le problème.

### Qui devrait effectuer un dépistage de la fibrillation auriculaire?

Le dépistage de la FA est recommandé pour les personnes de plus de 65 ans car les risques d'AVC augmentent avec l'âge. Le dépistage de la FA est également recommandé pour les personnes âgées de 50 ans et plus qui ont une pression artérielle élevée (par exemple SYS supérieure à 159 ou DIA supérieure à 99) ainsi que celles atteintes de diabète, d'insuffisance cardiaque ou d'AVC. Chez les jeunes ou pendant la grossesse, le dépistage de la FA n'est pas recommandé car il pourrait générer de faux résultats et une anxiété inutile. De plus, les jeunes atteints de FA ont un faible risque d'AVC par rapport aux personnes âgées.

Pour plus d'information, merci de visiter notre site: [www.microlife.com/afib](http://www.microlife.com/afib).

### La détection de l'AFIB de Microlife permet de surveiller la fibrillation atriale (uniquement en mode AFIB/MAM)

Connaître sa tension artérielle et connaître les antécédents familiaux, peuvent vous aider à réduire le risque d'AVC. Cette détection de l'AFIB de Microlife est primordiale.

### Des facteurs de risques que vous pouvez contrôler

Un diagnostic précoce de la FA suivi d'un traitement adéquat peut réduire considérablement le risque d'AVC. Connaître votre tension artérielle et savoir si vous souffrez de FA est la première étape d'une prévention proactive des AVC.

### 3. Première mise en service de l'appareil

#### Insertion des piles

Après avoir déballé votre appareil, insérez d'abord les piles. Le compartiment à piles (10) se trouve sur le dessous de l'appareil. Insérez les piles (4 x 1,5 V, format AA) en respectant les indications de polarité.

#### Réglage de la date et de l'heure

- Après l'insertion de nouvelles piles, les chiffres de l'année clignotent sur l'écran. Vous pouvez régler l'année en appuyant sur le bouton M (2). Pour confirmer et régler le mois, pressez le bouton de réglage du temps (5).
- Vous pouvez maintenant régler le mois en appuyant sur le bouton M. Pour confirmer, pressez le bouton de réglage du temps puis réglez le jour.
- Veillez suivre les instructions ci-dessus pour régler le jour, l'heure et les minutes.
- Après la définition des minutes et la pression du bouton de réglage du temps, la date et l'heure réglées s'afficheront.
- Pour changer la date et l'heure, pressez le bouton de réglage du temps environ 3 secondes jusqu'à ce que les chiffres de l'année clignotent. Vous pouvez alors saisir les nouvelles valeurs comme décrit ci-dessus.

#### Sélection du brassard correct

Microlife offre différentes tailles de brassard. Sélectionnez la taille qui correspond à la circonférence du haut du bras (mesurée en tendant le brassard autour du haut du bras dans la partie centrale).

Taille du brassard	pour la circonférence du haut du bras
S	17 - 22 cm
M	22 - 32 cm
M - L	22 - 42 cm
L	32 - 42 cm
L - XL	32 - 52 cm

 Utilisez exclusivement des brassards Microlife.

- Adressez-vous à votre Service Microlife local si le brassard (6) fourni ne convient pas.
- Raccordez le brassard à l'appareil en enfichant le connecteur (7) dans la prise (4) aussi loin que possible.

#### Sélection du mode standard ou MAM

Cet appareil vous permet de choisir le mode standard (mesure standard simple) ou le mode AFIB/MAM (mesure triple automa-

tique). Pour choisir le mode standard, poussez le sélecteur AFIB/MAM (11) sur le côté de l'appareil vers le bas, en position «1». Pour activer le mode AFIB/MAM, poussez ce sélecteur vers le haut, en position «3».

#### Mode AFIB/MAM

En mode AFIB/MAM, 3 mesures sont réalisées l'une à la suite de l'autre et le résultat est analysé par l'appareil puis affiché. Comme la tension varie sans cesse, un résultat déterminé de cette façon est plus fiable qu'un résultat obtenu avec une mesure simple.

Détection de l'FA est activée en mode AFIB/MAM (3 mesures).

- Après pression du bouton ON/OFF (1), le symbole MAM (16) s'affiche à l'écran.
- La partie droite inférieure de l'écran signale le numéro des 3 mesures réalisées au moyen des chiffres 1, 2 et 3.
- Il y a une pause de 15 secondes entre les mesures. Un compte à rebours indique le temps restant.
- Les résultats individuels ne s'affichent pas. Votre tension n'apparaîtra sur l'écran qu'après la réalisation des 3 mesures.
- N'enlevez pas le brassard entre les mesures.
- Si l'appareil juge l'une des mesures de la série non plausible, il en effectuera une quatrième.

### 4. Prise de tension

#### Pré-requis pour une mesure fiable

- Évitez d'effectuer des efforts physiques, de manger ou de fumer directement avant la prise de tension.
- Asseyez-vous sur une chaise à dossier et détendez-vous pendant 5 minutes. Gardez les pieds à plat sur le sol et ne croisez pas les jambes.
- Prenez toujours la tension sur le même bras** (normalement à gauche). Il est recommandé que les médecins prennent, lors de la première visite, des mesures aux deux bras afin de définir le bras de référence. Le bras avec la plus haute tension artérielle doit être mesuré.
- Enlevez les vêtements serrés du haut du bras. Pour éviter une constriction, n'enroulez pas les manches en les remontant - elles n'interfèrent pas avec le brassard quand elles restent à plat.
- Assurez vous toujours que la taille du brassard correspond bien à la circonférence du bras (en impression sur le brassard).
  - Placez puis fermez le brassard sans trop le serrer.
  - Vérifiez que le brassard est positionné 1-2 cm au dessus de la pliure du coude.

- **L'artère représentée** sur le brassard (barre d'environ 3 cm) doit être centrée exactement sur l'artère qui parcourt la partie interne du bras.
  - Placez votre bras sur un support pour qu'il soit détendu.
  - Vérifiez que le brassard est au même niveau que votre cœur.
6. Pressez le bouton ON/OFF ① pour démarrer la mesure.
  7. Le brassard commence à se gonfler. Essayez d'être détendu. Ne bougez pas et ne faites pas travailler les muscles de votre bras avant l'affichage du résultat. Respirez normalement et évitez de parler.
  8. Une fois que le brassard a atteint la pression correcte, le gonflage s'arrête et la pression diminue progressivement. Si la bonne pression n'est pas atteinte, l'appareil pompera plus d'air dans le brassard.
  9. Pendant la mesure, l'indicateur de pouls ② clignote sur l'écran.
  10. Le résultat, formé de la tension systolique ⑬, de la tension diastolique ⑭ et du pouls, ⑮ s'affiche. Reportez-vous aussi aux explications données sur d'autres affichages dans ce manuel.
  11. Une fois la mesure prise, enlevez le brassard.
  12. Mettez l'appareil hors tension. (Le tensiomètre se met hors tension tout seul au bout de 1 min. environ).

### Comment ne pas enregistrer une lecture

Aussitôt que le résultat apparaît à l'écran, appuyer et maintenir le bouton ON/OFF ① jusqu'à ce que «M» ⑰ clignote. Confirmer pour supprimer la mesure en appuyant sur le bouton M ②.

☞ Vous pouvez arrêter la mesure à tout moment en pressant le bouton ON/OFF (par ex. si vous n'êtes pas à l'aise ou sentez une pression désagréable).

☞ **Si vous savez que votre tension artérielle systolique est très élevée**, il peut être préférable pour vous de définir la tension individuellement. Pressez le bouton ON/OFF après avoir gonflé le tensiomètre à environ 30 mmHg (montré sur l'écran). Maintenez le bouton enfoncé jusqu'à ce que la tension dépasse d'environ 40 mmHg la valeur systolique attendue. Relâchez alors le bouton.

## 5. Apparition de l'indicateur de fibrillation atriale (actif seulement en mode AFIB/MAM)

Cet appareil est capable de détecter la fibrillation atriale (FA). Ce symbole ⑳ indique d'une fibrillation atriale a été détecté. Merci de se reporter au paragraphe suivant au sujet de la consultation chez le médecin.

### Information pour le médecin sur l'apparition fréquente de l'indicateur de fibrillation atriale

Cet appareil est un tensiomètre oscillométrique qui analyse aussi les irrégularités du pouls pendant la mesure. L'appareil est testé cliniquement.

Le symbole AFIB apparaît après la mesure si une fibrillation atriale est détectée. Si le symbole AFIB apparaît après avoir effectué une série de 3 mesures, il est conseillé au patient de mesurer de nouveau (3 mesures). Si le symbole persiste, il est conseillé d'en parler au médecin.

Si le symbole AFIB apparaît sur l'écran du tensiomètre, cela indique la présence possible d'une fibrillation auriculaire. Le diagnostic de fibrillation auriculaire **doit** cependant être effectué par un **cardiologue** en se basant sur l'interprétation de l'ECG.

- ☞ En présence d'une fibrillation auriculaire, la valeur de la pression artérielle diastolique peut ne pas être exacte.
- ☞ Garder le bras tendu pendant la mesure pour ne pas avoir de valeur faussée.
- ☞ Ce dispositif peut ne pas détecter ou faussement détecter une fibrillation auriculaire chez les personnes porteurs d'un stimulateur cardiaque ou d'un défibrillateur.

## 6. Affichage de l'indicateur de classification de mesure

Les rectangles situés sur le bord gauche de l'écran ㉔ vous indiquent dans quelle fourchette votre résultat se trouve. Selon la hauteur du rectangle, la valeur d'affichage est soit à l'intérieur de l'optimum (vert), élevée (jaune), trop haute (orange) ou dangereusement haute gamme (rouge). Cette classification correspond à 4 plages définies par les directives internationales (ESH, ESC, JSH), comme décrit dans la «section 1.».

## 7. Fonctions de connexion avec un PC

Il est possible d'utiliser cet appareil en connexion avec un ordinateur personnel (PC) sur lequel est installé le logiciel Microlife Blood Pressure Analyzer+ (BPA+). Les données en mémoire peuvent être transférées au PC en reliant l'appareil par un câble au PC. En l'absence d'un coupon de téléchargement et câble de connexion, veuillez télécharger directement à partir du site [www.microlife.com/software](http://www.microlife.com/software) et utiliser un câble mini-USB.



☞ Pendant la connexion, l'appareil est entièrement commandé par l'ordinateur.



## 8. Mémoire

Ce appareil enregistre automatiquement les valeurs de 200 dernières mesures.

### Visualisation des valeurs enregistrées

Pressez le bouton M  brièvement quand l'appareil est hors tension. L'écran affiche d'abord «M»  et «A», qui représente la moyenne de toutes les mesures mémorisées.

Une nouvelle pression du bouton M réaffiche la valeur précédente. Une pression répétée du bouton M vous permet de naviguer entre les valeurs enregistrées.

### Mémoire saturée

 Veuillez noter que le nombre maximal de mesures possibles en mémoire est de 200. **Une fois que la mémoire est pleine, le résultat le plus ancien sera remplacé par la nouvelle (201) mesure.** Les valeurs doivent être évaluées par un médecin avant que la capacité de mémoire est atteinte – sinon les données seront perdues.

### Suppression de toutes les valeurs

Si vous êtes sûr de vouloir supprimer toutes les valeurs mémorisées, maintenez le bouton M enfoncé (l'appareil doit avoir été mis hors tension) jusqu'à ce que «CL» s'affiche. Relâchez ensuite le bouton. Pour effacer définitivement le contenu de la mémoire, pressez le bouton M pendant que «CL» clignote. Il est impossible d'effacer des valeurs individuelles.

## 9. Indicateur d'état de charge des piles et de remplacement

### Piles presque déchargées

Quand les piles sont usées aux ¾ environ, le symbole  clignotera dès la mise sous tension de l'appareil (affichage d'une pile à moitié remplie). Bien que l'appareil continue à effectuer des mesures fiables, vous devriez remplacer les piles le plus tôt possible.

### Piles déchargées – remplacement



Quand les piles sont déchargées, le symbole  clignotera dès la mise sous tension de l'appareil (affichage d'une pile déchargée). Il vous est impossible de prendre d'autres mesures et vous devez remplacer les piles.

1. Ouvrez le compartiment à piles  sur le dessous de l'appareil.
2. Remplacez les piles – assurez-vous de la bonne polarité en vous basant sur les symboles placés dans le logement.

3. Pour régler la date et l'heure, suivez la procédure décrite à la «section 3.».





 La mémoire conserve les valeurs enregistrées mais la date et l'heure doivent être redéfinies – les chiffres de l'année clignotent automatiquement après le remplacement des piles.

### Types de pile et procédure

-  Utiliser 4 nouvelles piles alcalines de 1,5 V, longue durée, format AA.
-  N'utilisez pas les piles au-delà de leur date de péremption.
-  Si vous ne comptez pas utiliser l'appareil pendant une période prolongée, prenez soin de retirer les piles.



### Utilisation de piles rechargeables

Vous pouvez aussi faire fonctionner cet appareil avec des piles rechargeables.

-  Veillez à n'utiliser que des piles rechargeables du type «NiMH».
-  Veillez à retirer et à recharger les piles quand le symbole d'usure (pile déchargée) apparaît. Ne laissez pas les piles à l'intérieur de l'appareil. Elles pourraient s'endommager (décharge totale par inactivité prolongée de l'appareil, même s'il est hors tension).
-  Retirez toujours les piles rechargeables si vous n'avez pas l'intention d'utiliser l'appareil pendant une semaine ou plus.
-  Il est IMPOSSIBLE de charger les piles quand elles sont à l'intérieur du tensiomètre. Rechargez ces piles dans un chargeur externe et observez les instructions relatives à la charge, à l'entretien et à la durée de vie.

## 10. Utilisation d'un adaptateur secteur

Vous pouvez faire marcher cet appareil à l'aide d'un adaptateur secteur Microlife (DC 6V, 600 mA).

-  Utilisez seulement l'adaptateur Microlife disponible comme accessoire original pour l'alimentation électrique.
-  Veillez à ce que ni l'adaptateur secteur ni le câble ne soient endommagés.

1. Enfichez le câble d'alimentation dans la prise pour l'adaptateur secteur  sur le tensiomètre.
  2. Branchez le connecteur de l'adaptateur secteur sur la prise de courant murale.
- Quand l'adaptateur secteur est raccordé, les piles ne sont pas sollicitées.

## 11. Messages d'erreurs

Si une erreur se produit durant la mesure, celle-ci est interrompue et un message d'erreur, par ex. «ERR 3», s'affiche.

Erreur	Description	Cause(s) possible(s) et solution
«ERR 1»	Signal trop faible	Les signaux de pulsation sur le brassard sont trop faibles. Repositionnez le brassard et répétez la mesure.*
«ERR 2» (22)	Signal incorrect	Pendant la mesure, des signaux incorrects ont été détectés par le brassard suite à des mouvements du bras ou à un effort musculaire. Répétez la mesure sans bouger votre bras.
«ERR 3» (23)	Pas de pression dans le brassard	Le brassard ne se gonfle pas à la pression requise. Des fuites peuvent s'être produites. Vérifiez si le brassard est bien raccordé et suffisamment serré. Remplacez les piles si nécessaire. Répétez la mesure.
«ERR 5»	Résultat anormal	Les signaux de mesure sont inexacts et aucun résultat de mesure ne s'affiche de ce fait. Lisez la liste de contrôle pour l'exécution de mesures fiables, puis répétez la mesure.*
«ERR 6»	Mode AFIB/MAM	Trop d'erreurs pendant la mesure en mode AFIB/MAM, ce qui empêche l'obtention d'un résultat final. Lisez la liste de contrôle pour l'exécution de mesures fiables, puis répétez la mesure.*
«HI»	Pouls ou pression de brassard trop élevé	La pression du brassard est trop élevée (plus de 299 mmHg) OU le pouls est trop haut (plus de 200 battements par minute). Reposez-vous 5 minutes, puis répétez la mesure.*
«LO»	Pouls trop bas	Le pouls est trop bas (moins de 40 battements par minute). Répétez la mesure.*

\* Veuillez consulter immédiatement votre médecin si cela ou tout autre problème se produit à plusieurs reprises.

☞ Si vous obtenez des résultats que vous jugez inhabituels, veuillez lire attentivement les indications de la «section 1.».

## 12. Sécurité, entretien, test de précision et élimination de l'équipement

### Sécurité et protection

- Respectez les instructions d'utilisation. Ce document fournit des informations importantes sur le fonctionnement et la sécurité de cet appareil. Veuillez lire attentivement ce document avant d'utiliser l'appareil et conservez-le pour vous y référer ultérieurement.
- Cet appareil est réservé aux applications décrites dans ce manuel. Le fabricant ne peut être tenu pour responsable de dommages provoqués par une utilisation incorrecte.
- Cet appareil comprend des éléments sensibles et doit être traité avec précaution. Respectez les conditions de stockage et d'emploi indiquées à la section «Caractéristiques techniques».
- Il convient de le protéger contre:
  - l'eau et l'humidité
  - les températures extrêmes
  - les chocs et chutes
  - les saletés et la poussière
  - les rayons solaires directs
  - la chaleur et le froid
- Les brassards sont des éléments sensibles qui requièrent des précautions.
- Ne pas utiliser un brassard ou connecteur autre que celui fourni par Microlife.
- Ne gonflez le brassard qu'après l'avoir ajusté autour du bras.
- Ne mettez pas l'appareil en service dans un champ électromagnétique de grande intensité, par exemple à proximité de téléphones portables ou d'installations radio. Garder une distance minimale de 3,3 mètres de ces appareils lors de toute utilisation.
- N'utilisez pas l'appareil si vous pensez qu'il est endommagé ou remarquez quelque chose de particulier.
- N'ouvrez jamais l'appareil.
- Si vous comptez ne pas utiliser l'appareil pendant une période prolongée, prenez soin de retirer les piles.
- Lisez attentivement les indications de sécurité mentionnées dans les différentes sections de ce mode d'emploi.
- La mesure délivrée par cet appareil ne constitue pas un diagnostic. Il ne remplace pas la nécessité d'une consultation médicale, surtout si elle ne correspond pas aux symptômes du patient. Ne comptez pas uniquement sur le résultat de la

mesure, considérez toujours d'autres symptômes pouvant survenir et le ressenti du patient. Il est conseillé d'appeler un médecin ou une ambulance si nécessaire.



Ne laissez jamais les enfants utiliser l'appareil sans surveillance. Certaines de ses parties sont si petites qu'elles peuvent être avalées. Possible risque d'étranglement dans le cas où l'appareil est fourni avec des câbles ou des tuyaux.

### Entretien de l'appareil

Utilisez exclusivement un chiffon sec et doux pour nettoyer l'appareil.

### Nettoyage du brassard

Nettoyer le brassard avec précaution à l'aide d'un chiffon humide et de l'eau savonneuse.



**AVERTISSEMENT:** Ne pas laver le brassard en machine ou au lave vaisselle!

### Test de précision

Nous recommandons de faire contrôler la précision de cet appareil tous les 2 ans ou après un choc mécanique (par ex. chute).

Veuillez-vous adresser à votre Service Microlife local pour convenir d'une date (voir avant-propos).

### Élimination de l'équipement



Les piles et appareils électroniques doivent être éliminés en conformité avec les prescriptions locales, séparément des ordures ménagères.

## 13. Garantie

Cet appareil est couvert par une **garantie de 5 ans** à compter de la date d'achat. Pendant cette période de garantie, à notre discrétion, Microlife réparera ou remplacera sans frais le produit défectueux.

Le fait d'ouvrir ou de modifier l'appareil invalide la garantie.

Sont exclus de la garantie, les cas suivants:

- Frais de transport et risques de transport.
- Dommages causés par une utilisation incorrecte ou le non-respect du mode d'emploi.
- Dommages causés par une fuite des piles.
- Dommages causés par un accident ou une mauvaise utilisation.
- Matériel d'emballage / stockage et mode d'emploi.
- Contrôles et maintenance réguliers (étalonnage).
- Accessoires et pièces d'usure: Piles, adaptateur secteur (en option).

Le brassard est couvert par une garantie de fonctionnement de 2 ans.

Pour toute demande de garantie, veuillez contacter le revendeur auprès duquel le produit a été acheté ou le bureau local Microlife. Vous pouvez également nous joindre via notre site Internet: [www.microlife.com/support](http://www.microlife.com/support)

L'indemnisation est limitée à la valeur du produit. La garantie peut être accordée que si le produit est retourné complet avec la facture d'origine. La réparation ou le remplacement sous garantie ne prolonge ni ne renouvelle la période de garantie. Les prétentions légales et droits des consommateurs ne sont pas limités par cette garantie.

## 14. Caractéristiques techniques

<b>Conditions d'utilisation:</b>	10 - 40 °C / 50 - 104 °F Humidité relative 15 - 95 % max.
<b>Conditions de stockage:</b>	-20 - +55 °C / -4 - +131 °F Humidité relative 15 - 95 % max.
<b>Poids:</b>	393 g (piles incluses)
<b>Dimensions:</b>	152 x 92 x 42 mm
<b>Procédure de mesure:</b>	Oscillométrique, conforme à la méthode Korotkoff: phase I systolique, phase V diastolique
<b>Plage de mesure:</b>	20 - 280 mmHg – tension 40 - 200 battements par minute – pouls
<b>Plage de pression affichée du brassard:</b>	0 - 299 mmHg
<b>Résolution:</b>	1 mmHg
<b>Précision statique:</b>	Plage d'incertitude $\pm 3$ mmHg
<b>Précision du pouls:</b>	$\pm 5$ % de la valeur lue
<b>Alimentation électrique:</b>	4 x piles alcalines de 1,5 V; format AA Adaptateur secteur DC-AC 6 V 600 mA (en option)
<b>Durée de vie des piles:</b>	env. 920 mesures (avec des piles neuves)
<b>Classe IP:</b>	IP20
<b>Référence aux normes:</b>	EN 1060-1 /-3 /-4; IEC 60601-1; IEC 60601-1-2 (EMC); IEC 60601-1-11
<b>Durée de fonctionnement:</b>	Appareil: 5 ans ou 10'000 mesures Accessoires: 2 ans

Cet appareil est conforme aux exigences de la directive relative aux appareils médicaux 93/42/EEC.  
Sous réserve de modifications techniques.

- ① Tasto ON/OFF
- ② Tasto M (memoria)
- ③ Display
- ④ Presa bracciale
- ⑤ Tasto ora
- ⑥ Bracciale
- ⑦ Raccordo bracciale
- ⑧ Foro di alimentazione per il trasformatore
- ⑨ Presa per connettore mini USB (tipo B)
- ⑩ Vano batterie
- ⑪ Selettore AFIB/MAM

## Display

- ⑫ Data/ora
- ⑬ Pressione sistolica (massima)
- ⑭ Pressione diastolica (minima)
- ⑮ Frequenza cardiaca
- ⑯ Modalità AFIB/MAM
- ⑰ Intervallo di tempo MAM
- ⑱ Livello di carica delle batterie
- ⑲ Misurazioni memorizzate
- ⑳ Indicatore di pulsazioni
- ㉑ Indicatore AFIB per la rilevazione della Fibrillazione Atriale
- ㉒ Indicatore di movimento del braccio
- ㉓ Indicatore di funzionamento del bracciale
- ㉔ Classificatore della pressione arteriosa



Leggere attentamente le istruzioni prima di usare questo dispositivo.



Parte applicata tipo BF



Conservare in luogo asciutto

Destinazione d'uso:

Questo misuratore di pressione oscillometrico è destinato alla misurazione non invasiva della pressione arteriosa nelle persone oltre i 12 anni di età.

È clinicamente validato per pazienti con ipertensione, ipotensione, diabete, arteriosclerosi, insufficienza renale allo stadio terminale, pre-eclampsia, in gravidanza, per gli obesi e gli anziani.

Il dispositivo può rilevare un'irregolarità del battito, indicativo di una possibile Fibrillazione Atriale (FA). Attenzione: il dispositivo non fornisce una diagnosi di FA che può essere confermata solo da un ECG. Si consiglia al paziente di consultare un medico.

Gentile cliente,

questo dispositivo è stato sviluppato in collaborazione con i medici e test clinici hanno provato che la precisione della misurazione della pressione è molto elevata.\*

Microlife AFIB è il primo misuratore di pressione digitale al mondo dotato di una tecnologia in grado di rilevare la Fibrillazione Atriale (FA) e l'ipertensione arteriosa. Questi sono i due maggiori fattori di rischio che potrebbero portare a ICTUS e malattie cardiache. E' importantissimo rilevare la Fibrillazione Atriale e l'ipertensione precocemente. Lo screening della Fibrillazione Atriale in generale e quindi anche con l'algoritmo AFIB di Microlife, è raccomandato nelle persone oltre i 65 anni di età. L'algoritmo AFIB indica una possibile presenza di Fibrillazione Atriale. Per questo motivo raccomandiamo di farsi visitare dal medico se l'apparecchio segnala con regolarità la Fibrillazione Atriale. La tecnologia AFIB di Microlife è stata clinicamente testata da diversi medici specialisti di fama internazionale che ne hanno evidenziato l'estrema affidabilità. La tecnologia AFIB è in grado di rilevare la Fibrillazione Atriale con una accuratezza del 97-100%.<sup>1,2</sup>

In caso di domande, problemi o per ordinare parti di ricambio, contattare il proprio rivenditore di fiducia o il locale servizio clienti Microlife. In alternativa è possibile visitare il sito [www.microlife.it](http://www.microlife.it) che offre moltissime informazioni utili sui nostri prodotti. Restate in salute – Microlife AG!

\* *Questo dispositivo usa la stessa tecnologia di misurazione del modello «BP 3BTO-A», premiato per la sua precisione e testato in base al protocollo della British and Irish Hypertension Society (BIHS).*

<sup>1</sup> Kearley K, Selwood M, Van den Bruel A, Thompson M, Mant D, Hobbs FR et al.: *Triage tests for identifying atrial fibrillation in primary care: a diagnostic accuracy study comparing single-lead ECG and modified BP monitors.* *BMJ Open* 2014; 4:e004565.

<sup>2</sup> Wiesel J, Arbesfeld B, Schechter D: *Comparison of the Microlife blood pressure monitor with the Omron blood pressure monitor for detecting atrial fibrillation.* *Am J Cardiol* 2014; 114:1046-1048.

## Indice

### 1. Informazioni importanti sulla pressione arteriosa e l'automisurazione

- Come valutare la propria pressione arteriosa?

### 2. Importanti informazioni sulla Fibrillazione Atriale (FA)

- Cos'è la Fibrillazione Atriale (FA)?
- Chi dovrebbe fare lo screening della Fibrillazione Atriale?
- Microlife AFIB, il modo più semplice per effettuare lo screening della Fibrillazione Atriale (solo nella modalità AFIB/MAM)
- Fattori di rischio che possono essere tenuti sotto controllo

### 3. Utilizzo del dispositivo per la prima volta

- Inserimento delle batterie
- Impostazione di data e ora
- Selezione del bracciale adatto
- Selezione dell'utente
- Selezionare la modalità standard o MAM
- Modalità AFIB/MAM

### 4. Misurazione della pressione arteriosa

- Come non memorizzare una misurazione

### 5. Cosa fare quando compare l'indicatore della Fibrillazione Atriale (Attivo solo nella modalità AFIB/MAM)

### 6. Classificatore della pressione arteriosa

### 7. Connessione al PC

- Installazione e trasmissione dati

### 8. Memoria dati

- Visualizzare i valori memorizzati
- Memoria piena
- Cancellare tutti i valori

### 9. Indicatore e sostituzione batteria

- Batterie quasi esaurite
- Batterie esaurite – sostituzione
- Quali batterie e quale procedura?

- Uso di batterie ricaricabili

### 10. Utilizzo del trasformatore

### 11. Messaggi di errore

### 12. Sicurezza, cura, test di precisione e smaltimento

- Sicurezza e protezione
- Cura del dispositivo
- Pulizia del bracciale
- Test di precisione
- Smaltimento

### 13. Garanzia

### 14. Specifiche tecniche

Tagliando di garanzia (retro di copertina)

### 1. Informazioni importanti sulla pressione arteriosa e l'automisurazione

- **La pressione arteriosa** è la pressione del sangue che fluisce nelle arterie generata dal pompaggio del cuore. Si misurano sempre due valori, quello **sistolico** (massima) e quello **diastolico** (minima).
- Il dispositivo indica anche la **frequenza cardiaca** (il numero di battiti del cuore in un minuto).
- **Valori pressori costantemente alti possono danneggiare la salute e devono essere curati dal proprio medico!**
- E' utile mostrare sempre al medico i valori misurati e informarlo di eventuali anomalie osservate o riscontrate. **Non fare mai affidamento su un'unica misurazione della pressione.**
- Esistono molte cause di valori della **pressione eccessivamente alti**. Il medico può fornire ulteriori informazioni o prescrivere un trattamento se necessario. Oltre al trattamento farmacologico, la perdita di peso e l'esercizio fisico possono contribuire all'abbassamento della pressione.
- **Per nessun motivo, modificare il dosaggio dei farmaci prescritti dal medico o iniziare un trattamento senza averlo consultato.**
- In base all'attività e alle condizioni fisiche, la pressione arteriosa è soggetta a fluttuazioni nel corso della giornata. **Pertanto, la misurazione deve avvenire in condizioni di calma e di rilassamento!** Effettuare ogni volta almeno due misurazioni successive (la mattina e la sera) e fare la media delle misurazioni.
- E' assolutamente normale che due misurazioni a distanza ravvicinata possano dare **risultati molto diversi**. Per questo motivo raccomandiamo di misurare la pressione con la tecnologia MAM.

- **Differenze** fra le misurazioni eseguite dal medico o in farmacia e quelle effettuate a casa sono normali, in quanto le situazioni sono completamente diverse.
- **Misurazioni ripetute** forniscono informazioni molto più affidabili sulla pressione arteriosa che un'unica misurazione. Per questo motivo raccomandiamo di misurare la pressione con la tecnologia MAM.
- **Fra una misurazione e l'altra far passare un intervallo** di almeno 15 secondi.
- In caso di **battito cardiaco irregolare**, le misurazioni effettuate con questo dispositivo devono essere valutate dal medico.
- **L'indicatore di pulsazioni non è adatto per registrare la frequenza dei pacemaker!**
- In **gravidanza**, la pressione deve essere monitorata regolarmente in quanto possono manifestarsi cambiamenti drastici.

☞ Questo dispositivo è studiato specificatamente per l'uso in gravidanza e pre-eclampsia. Se vengono rilevati valori della pressione insolitamente elevati in gravidanza, si consiglia di ripetere nuovamente la misurazione dopo circa un'ora. Se i valori sono ancora troppo elevati si consiglia di consultare il proprio medico o il ginecologo.

### Come valutare la propria pressione arteriosa

Tabella per la classificazione dei valori della pressione arteriosa negli adulti in conformità con le linee guida internazionali (ESH, ESC, JSH). Dati in mmHg.

Ambito	Sistolica	Diastolica	Raccomandazioni
1. pressione arteriosa normale	< 120	< 74	autocontrollo
2. pressione arteriosa ottimale	120 - 129	74 - 79	autocontrollo
3. pressione arteriosa alta	130 - 134	80 - 84	autocontrollo
4. pressione arteriosa troppo alta	135 - 159	85 - 99	consultare il medico
5. pressione arteriosa pericolosamente alta	≥ 160	≥ 100	consultare il medico con urgenza!

Il valore più elevato è quello che determina la valutazione. Esempio: un valore di **140/80** mmHg o un valore di pressione arteriosa di **130/90** mmHg indica «una pressione arteriosa troppo alta».

## 2. Importanti informazioni sulla Fibrillazione Atriale (FA)

### Cos'è la Fibrillazione Atriale (FA)?

Normalmente il cuore si contrae e si rilassa creando un battito regolare. La contrazione del cuore e il pompaggio del sangue sono determinati da segnali elettrici generati da alcune cellule del cuore. La Fibrillazione Atriale si manifesta quando segnali elettrici, rapidi e disorganizzati, sono presenti nelle due cavità superiori del cuore chiamati atri; questi segnali elettrici anomali causano contrazioni irregolari chiamate fibrillazioni. La Fibrillazione Atriale è la forma più comune di aritmia. Spesso non presenta sintomi ma aumenta significativamente il rischio ICTUS. E' importante rivolgersi al proprio medico per la cura di questa patologia.

### Chi dovrebbe fare lo screening della Fibrillazione Atriale?

Lo screening della Fibrillazione Atriale è raccomandato nelle persone oltre i 65 anni di età, poiché il rischio di ICTUS aumenta con l'età. Lo screening della Fibrillazione Atriale è raccomandato anche nelle persone con più di 50 anni che hanno la pressione arteriosa alta (ad es. pressione sistolica maggiore di 159 mmHg o diastolica più alta di 99 mmHg) nei pazienti diabetici, in chi soffre di insufficienza cardiaca o in caso di precedente ICTUS.

Nelle persone giovani o in gravidanza, lo screening della Fibrillazione Atriale non è raccomandato, in quanto potrebbe generare risultati falsamente positivi e provocare inutile ansia. Inoltre, le persone giovani con Fibrillazione Atriale hanno un rischio ICTUS più basso rispetto agli anziani.

Per maggiori informazioni visita il sito: [www.microlife.com/afib](http://www.microlife.com/afib).

### Microlife AFIB, il modo più semplice per effettuare lo screening della Fibrillazione Atriale (solo nella modalità AFIB/MAM)

Conoscere la propria pressione arteriosa e sapere se noi o i nostri familiari abbiamo la Fibrillazione Atriale può ridurre il rischio di ICTUS. Microlife AFIB rileva la Fibrillazione Atriale in modo semplice mentre misura la pressione arteriosa.

### Fattori di rischio che possono essere tenuti sotto controllo

La diagnosi precoce di Fibrillazione Atriale e una cura adeguata possono ridurre significativamente il rischio di ICTUS. Conoscere i valori della propria pressione arteriosa e sapere se si ha la Fibrillazione Atriale sono il primo passo verso una prevenzione proattiva dell'ICTUS.

### 3. Utilizzo del dispositivo per la prima volta

#### Inserimento delle batterie

Dopo aver estratto il dispositivo dall'imballaggio inserire le batterie. Il vano batterie (10) si trova sul fondo del dispositivo. Inserire le batterie (4 x 1,5 V, tipo AA) osservando la polarità indicata.

#### Impostazione data e ora

1. Dopo aver inserito le nuove batterie il numero dell'anno lampeggerà sul display. E' possibile impostare l'anno premendo il tasto M (2). Per confermare e impostare il mese, premere il tasto dell'ora (5).
2. E' ora possibile impostare il mese usando il tasto M. Per confermare premere il tasto dell'ora e poi impostare il giorno.
3. Seguire le istruzioni precedenti per impostare giorno, ora e minuti.
4. Dopo aver impostato i minuti e premuto il tasto dell'ora, la data e l'ora saranno impostate e l'ora verrà visualizzata.
5. Per modificare la data e l'ora, premere e tenere premuto il tasto dell'ora per ca. 3 secondi fino a che il numero dell'anno inizierà a lampeggiare. Ora è possibile immettere i nuovi valori come precedentemente descritto.

#### Selezione del bracciale adatto

Microlife offre diverse misure di bracciale. Selezionare la misura del bracciale che corrisponde alla circonferenza del braccio (misurata mediante applicazione al centro del braccio).

Misura del bracciale	per circonferenza del braccio
S	17 - 22 cm
M	22 - 32 cm
M - L	22 - 42 cm
L	32 - 42 cm
L - XL	32 - 52 cm

☞ Usare esclusivamente bracciali Microlife!

- ▶ Contattare il rivenditore Microlife di zona se le misure dei bracciali in dotazione (6) non sono adatte per acquistarne uno nuovo.
- ▶ Collegare il bracciale al dispositivo inserendo il raccordo del bracciale (7) nella presa del bracciale (4) il più profondamente possibile.

#### Selezione dell'utente

Questo dispositivo permette di memorizzare separatamente le misurazioni di 2 utenti.

- ▶ **Prima di ogni misurazione**, posizionare il selettore utente (9) in base all'utilizzatore: utente 1 o utente 2.
  - ▶ Utente 1: far scorrere in avanti il selettore (9) verso l'icona dell'utente 1.
  - ▶ Utente 2: far scorrere indietro il selettore (9) verso l'icona dell'utente 2.
- ☞ La prima persona che effettua una misurazione dovrebbe selezionare l'utente 1.

#### Selezionare la modalità standard o MAM

Questo dispositivo consente di selezionare la modalità standard (misurazione standard singola) o la modalità AFIB/MAM (3 misurazioni automatiche). Per selezionare la modalità standard, far scorrere il tasto AFIB/MAM (11) in avanti nella posizione «1» e per selezionare la modalità AFIB/MAM far scorrere il tasto indietro in posizione «3».

#### Modalità AFIB/MAM

In modalità AFIB/MAM, vengono eseguite automaticamente 3 misurazioni consecutive e i risultati analizzati e visualizzati automaticamente. La pressione arteriosa fluttua costantemente, pertanto un risultato determinato con questa modalità è più affidabile che quello di una singola misurazione. La rilevazione della Fibrillazione Atriale con tecnologia AFIB è attiva solo se l'apparecchio è in modalità AFIB/MAM.

- Dopo aver premuto il tasto ON/OFF (1), il simbolo MAM (16) appare sul display.
- La sezione in basso a destra del display visualizza 1, 2 o 3 per indicare quale delle 3 misurazioni è in corso.
- C'è una pausa di 15 secondi tra una misurazione e l'altra. Un conto alla rovescia indica il tempo rimanente.
- I risultati individuali non vengono visualizzati. La pressione arteriosa sarà visualizzata solo dopo l'esecuzione di tutte e tre le misurazioni.
- Fra una misurazione e l'altra non togliere il bracciale.
- Se una delle misurazioni individuali è dubbia, ne verrà eseguita automaticamente una quarta.

#### 4. Misurazione della pressione arteriosa



##### Punti da osservare per eseguire una misurazione affidabile

1. Immediatamente prima della misurazione evitare di fare attività fisica, mangiare o fumare.
2. Stare seduti su una sedia con schienale e rilassarsi per 5 minuti prima della misurazione. Mantenere i piedi ben appoggiati a terra e non accavallare le gambe.

3. **Effettuare la misurazione sempre sullo stesso braccio** (in genere il sinistro). E' consigliabile che il medico effettui alla prima visita una doppia misurazione a entrambe le braccia per determinare dove misurare la pressione successivamente. Effettuare le misurazioni nel braccio con la pressione più alta.
4. Togliere gli abiti che stringono il braccio. Per evitare costrizioni, non arrotolare le maniche della camicia - non interferiscono con il bracciale se questo viene indossato sopra.
5. Assicurarsi sempre che venga utilizzato il bracciale della dimensione corretta (come riportato sul bracciale).
  - Stringere il bracciale, ma non troppo.
  - Assicurarsi che il bracciale sia posizionato 1-2 cm sopra il gomito.
  - **L'indicatore dell'arteria** riportato sul bracciale (barra colorata di ca. 3 cm di lunghezza) deve essere posizionato sopra l'arteria che corre lungo il lato interno del braccio.
  - Sostenere il braccio in modo che sia rilassato.
  - Verificare che il bracciale si trovi più o meno all' altezza del cuore.
6. Premere il tasto ON/OFF **①** per iniziare la misurazione.
7. Il bracciale si gonfierà automaticamente. Stare in posizione rilassata, non muoversi e rilassare i muscoli del braccio fino a che verranno visualizzati i risultati della misurazione. Respirare normalmente e non parlare.
8. Quando è stata raggiunta la corretta pressione di gonfiaggio, l'apparecchio si ferma e la pressione scende gradualmente. Se la pressione necessaria non è stata raggiunta, il dispositivo gonfierà automaticamente il bracciale di quanto necessario.
9. Durante la misurazione, l'indicatore delle pulsazioni **Ⓜ** lampeggia sul display.
10. Al termine della misurazione vengono visualizzati i valori della pressione sistolica **⑬**, della pressione diastolica **⑭** e della frequenza cardiaca **⑮**. Consultare le spiegazioni delle altre visualizzazioni in questo manuale.
11. Al termine della misurazione togliere il bracciale.
12. Spegnerlo il dispositivo. Il display si spegne automaticamente dopo ca. 1 min.

### Come non memorizzare una misurazione

Quando la misurazione è visualizzata sul display tenere premuto il tasto ON/OFF **①** fino a quando lampeggerà il simbolo «M» **⑰**. Confermare la cancellazione della misurazione premendo il tasto M **②**.



-  E' possibile interrompere la misurazione in qualsiasi momento premendo il tasto ON/OFF (es. in caso di fastidio o di sensazione di pressione fastidiosa).
-  **In presenza di pressione sistolica alta** (ad es. sopra i 135 mmHg) è opportuno impostare la pressione individualmente. Premere il tasto ON/OFF dopo che il misuratore ha superato il valore sistolico stimato di 30 mmHg (visualizzato sul display). Mantenere premuto il tasto fino a che la pressione supererà di 40 mmHg il valore sistolico stimato, quindi rilasciarlo.

## 5. Cosa fare quando compare l'indicatore della Fibrillazione Atriale (Attivo solo nella modalità AFIB/MAM)

Questo dispositivo è in grado di rilevare la Fibrillazione Atriale (FA). L'indicatore AFIB **Ⓜ** avvisa che la Fibrillazione Atriale è stata rilevata durante la misurazione. Fare riferimento al paragrafo successivo per informazioni in merito alla consultazione del medico.

### Informazioni per il medico quando compare con regolarità l'indicatore della Fibrillazione Atriale

Questo dispositivo è un misuratore di pressione arteriosa oscillometrico che analizza anche irregolarità del battito durante la misurazione. Il dispositivo è stato clinicamente testato. Se la Fibrillazione Atriale è stata rilevata l'indicatore AFIB verrà visualizzato al termine della misurazione. Se il simbolo AFIB compare al termine della misurazione nella modalità AFIB (3 misurazioni), si consiglia di effettuare una successiva misurazione nella modalità AFIB (3 misurazioni). Se il simbolo AFIB venisse visualizzato anche nella successiva misurazione, raccomandiamo al paziente di consultare il medico. Quando il simbolo AFIB viene visualizzato sul display del misuratore di pressione, è possibile la presenza di Fibrillazione Atriale. La diagnosi di Fibrillazione Atriale tuttavia **deve** essere confermata da un **cardiologo** sulla base dei risultati di un ECG.

-  In presenza di Fibrillazione Atriale, il valore della pressione diastolica potrebbe non essere accurato.
-  Tenere fermo il braccio durante la misurazione per evitare di effettuare misurazioni sbagliate.
-  Questo dispositivo potrebbe non rilevare o rilevare erroneamente la presenza di Fibrillazione Atriale in persone portatrici di pacemaker o defibrillatori.

## 6. Classificatore della pressione arteriosa

Le barre a sinistra nel display **Ⓜ** indicano l'intervallo entro il quale si trova il valore di pressione arteriosa misurato. A seconda



dell'altezza e del colore raggiunto dal classificatore la valutazione sarà ottimale (verde), elevata (giallo), alta (arancione) e pericolosamente alta (rosso). La classificazione corrisponde ai 4 livelli previsti dalle linee guida internazionali (ESH, ESC, JSH) come descritto nella «Sezione 1.».

## 7. Connessione al PC

Questo dispositivo può essere connesso con un personal computer (PC) utilizzando il software Microlife Blood Pressure Analyser+ (BPA+). I dati memorizzati possono essere trasferiti al PC connettendo il misuratore di pressione tramite cavo USB dotato di connettore mini USB (tipo B).

Qualora il codice per il download e il cavo non fossero inclusi è possibile scaricare gratuitamente il software Microlife Blood Pressure Analyser+ dal sito [www.microlife.com/software](http://www.microlife.com/software) e usare un cavo USB standard con il connettore tipo Mini-5 pin.

☞ Durante la connessione, il dispositivo è completamente «gestito» dal PC.

## 8. Memoria dati

Questo dispositivo memorizza automaticamente i valori delle ultime 200 misurazioni.

### Visualizzare i valori memorizzati

Premere brevemente il tasto M (2), quando il dispositivo è spento. Sul display apparirà prima la «M» (19) con la «A», che indica la media di tutti i valori memorizzati.

Premendo ancora il tasto M, viene visualizzato il valore precedente. La pressione ripetuta del tasto M consente di passare da un valore memorizzato ad un altro.

### Memoria piena

☞ Fare attenzione a non superare la capacità massima di 200 memorie. **Quando le 200 memorie sono piene, la misurazione più vecchia verrà sovrascritta dalla 201esima misurazione.** Le misurazioni memorizzate dovrebbero essere valutate dal proprio medico prima di raggiungere la capacità di memorizzazione massima – contrariamente i dati andranno persi.

### Cancelar tutti i valori

Se si è certi di voler eliminare permanentemente tutti i valori memorizzati, tenere premuto il tasto M (il dispositivo deve prima essere stato spento) fino a che compare «CL», poi rilasciare il tasto. Per cancellare permanentemente la memoria, premere il tasto M mentre «CL» lampeggia. Non è possibile cancellare singole misurazioni.

## 9. Indicatore e sostituzione batteria

### Batterie quasi esaurite

Quando le batterie sono esaurite di circa ¾, lampeggerà il simbolo della batteria (18) appena si accenderà il dispositivo (visualizzazione batteria parzialmente carica). Anche se il dispositivo effettuerà le misurazioni in modo affidabile è necessario sostituire le batterie.

### Batterie esaurite – sostituzione

Quando le batterie sono esaurite, lampeggerà il simbolo (18) non appena si accenderà il dispositivo (visualizzazione batteria esaurita). Non devono essere eseguite ulteriori misurazioni e le batterie devono essere sostituite.

1. Aprire il vano batterie (10) sul fondo del dispositivo.
2. Sostituire le batterie verificando che la polarità sia quella indicata dai simboli nel vano batterie.
3. Impostare data e ora seguendo la procedura descritta nel «capitolo 3.».

☞ Le misurazioni memorizzate verranno mantenute in memoria mentre data e ora verranno cancellate – i segmenti del display relativi a data e ora lampeggeranno.

### Quali batterie e quale procedura?



- ☞ Usare 4 batterie alcaline AA da 1,5 V nuove, a lunga durata.
- ☞ Non usare le batterie dopo la data di scadenza indicata.
- ☞ Rimuovere le batterie se il dispositivo non viene usato per un periodo prolungato.

### Uso di batterie ricaricabili

- E' possibile usare questo dispositivo con batterie ricaricabili.
- ☞ Usare esclusivamente batterie ricaricabili di tipo «NiMH».
  - ☞ Quando compare il simbolo di batteria scarica, è necessario rimuovere le batterie e ricaricarle. Le batterie non devono restare nel dispositivo, potrebbero danneggiarsi (scaricamento totale anche quando il dispositivo è spento).
  - ☞ Rimuovere sempre le batterie ricaricabili se si prevede di non usare il dispositivo per una settimana o un periodo più lungo.
  - ☞ Le batterie non possono essere caricate nel misuratore di pressione! Ricaricare le batterie con un carica batterie esterno e osservare le istruzioni del produttore su carica, cura e durata.

## 10. Utilizzo del trasformatore



E' possibile usare il dispositivo con il trasformatore Microlife (DC 6V, 600 mA).

-  Usare esclusivamente il trasformatore Microlife disponibile come accessorio originale, adatto alla tensione di utilizzo.
-  Controllare che né il trasformatore, né il cavo siano danneggiati.

1. Inserire il cavo del trasformatore nella presa prevista  del misuratore di pressione.
2. Inserire la spina del trasformatore nella presa a muro. Quando è collegato il trasformatore, le batterie non vengono consumate.

## 11. Messaggi di errore

In caso di errore durante la misurazione, questa viene interrotta e viene visualizzato un messaggio di errore, es. «ERR 3».

Errore	Descrizione	Probabile causa e rimedio
«ERR 1»	Segnale troppo debole	Le pulsazioni rilevate dal bracciale sono troppo deboli. Riposizionare il bracciale e ripetere la misurazione.*
«ERR 2» 	Segnale di errore	Durante la misurazione sono stati rilevati segnali di errore dal bracciale, causati probabilmente da movimento o tensione muscolare. Ripetere la misurazione, tenendo fermo il braccio.
«ERR 3» 	Assenza di pressione nel bracciale	Non è possibile generare una pressione adeguata nel bracciale. Può esserci una perdita. Controllare che il bracciale sia correttamente collegato e non sia troppo largo. Sostituire le batterie se necessario. Ripetere la misurazione.
«ERR 5»	Risultati anomali	I segnali della misurazione non sono accurati e la misurazione non può essere visualizzata. Leggere le istruzioni per l'esecuzione di una misurazione affidabile e ripetere la misurazione.*
«ERR 6»	Modalità AFIB/MAM	Troppi errori durante la misurazione in modalità AFIB/MAM, che rendono impossibile ottenere un risultato finale. Leggere le istruzioni per l'esecuzione di una misurazione affidabile e ripetere la misurazione.*

Errore	Descrizione	Probabile causa e rimedio
«HI»	Frequenza o pressione del bracciale troppo alte	La pressione nel bracciale è troppo alta (superiore a 299 mmHg) o la frequenza cardiaca è troppo alta (superiore a 200 battiti al minuto). Stare rilassati per 5 minuti e ripetere la misurazione.*
«LO»	Frequenza troppo bassa	La frequenza cardiaca è troppo bassa (inferiore a 40 battiti al minuto). Ripetere la misurazione.*

\* Consultare immediatamente il proprio medico se questo o altri problemi si verificano ripetutamente.

-  Se si ritiene che i risultati siano diversi da quelli abituali, leggere attentamente le informazioni del «capitolo 1.».

## 12. Sicurezza, cura, test di precisione e smaltimento

### Sicurezza e protezione

- Seguire le istruzioni d'uso. Questo manuale contiene informazioni importanti sul funzionamento e la sicurezza di questo dispositivo. Si prega di leggere attentamente le istruzioni d'uso prima di utilizzare il dispositivo e di conservarle per ogni futura consultazione.
- Questo dispositivo deve essere usato esclusivamente come descritto in questo manuale. Il produttore non può essere ritenuto responsabile di danni causati da un utilizzo improprio.
- Questo dispositivo è costruito con componenti delicati e deve essere trattato con attenzione. Osservare le condizioni di stoccaggio e funzionamento descritte nel capitolo «Specifiche tecniche».
- Proteggere il dispositivo da:
  - acqua e umidità
  - temperature estreme
  - urti e cadute
  - contaminazione e polvere
  - luce solare diretta
  - caldo e freddo
- I bracciali sono delicati e devono essere trattati con cura.
- Non sostituire o utilizzare altri bracciali o raccordi di altri produttori per questo dispositivo.
- Gonfiare il bracciale solo dopo averlo indossato.
- Non usare il dispositivo vicino a forti campi elettromagnetici come telefoni cellulari o installazioni radio. Mantenere una distanza minima di 3,3 m da altri apparecchi quando si utilizza questo dispositivo.
- Non usare il dispositivo se si ritiene che sia danneggiato o se si nota qualcosa di strano.
- Non aprire mai il dispositivo.

- Rimuovere le batterie se il dispositivo non viene usato per un periodo prolungato.
- Leggere le ulteriori informazioni sulla sicurezza nelle varie sezioni di questo manuale.
- La misurazione ottenuta con questo dispositivo non rappresenta una diagnosi. Non sostituisce la consultazione del proprio medico curante, soprattutto se il risultato non è corrispondente ai propri sintomi. Non fare affidamento solo sulla misurazione, considerare sempre altri sintomi che potrebbero manifestarsi e lo stato generale del paziente. Se necessario si consiglia di chiamare un medico o un'ambulanza.



Assicurarsi che i bambini non utilizzino il dispositivo senza la supervisione di un adulto. Alcune parti sono piccole e potrebbero essere ingerite. Prestare attenzione al rischio di strangolamento in presenza di cavi o tubi.

### Cura del dispositivo

Pulire il dispositivo esclusivamente con un panno morbido e asciutto.

### Pulizia del bracciale

Rimuovere con cautela eventuali tracce di sporco sul bracciale con un panno inumidito con acqua e sapone.



**AVVERTENZA:** Non lavare il bracciale in lavatrice o lavastoviglie!

### Test di precisione

Consigliamo di verificare la precisione di questo dispositivo ogni 2 anni o dopo un impatto meccanico (es. caduta). Contattare il locale servizio consumatori Microlife per eseguire il test (vedi introduzione).

### Smaltimento



Le batterie e gli strumenti elettronici devono essere smaltiti in conformità alle disposizioni locali e non come i rifiuti domestici.

## 13. Garanzia

Questo dispositivo è coperto da una **garanzia di 5 anni** dalla data di acquisto. Durante questo periodo di garanzia, a propria discrezione, Microlife riparerà o sostituirà gratuitamente il prodotto difettoso.

L'apertura o la manomissione del dispositivo invalidano la garanzia.

Sono esclusi dalla garanzia:

- Costi e rischi di trasporto.
- Danni causati da un uso scorretto o dal mancato rispetto delle istruzioni d'uso.
- Danni causati da perdite delle batterie.
- Danni causati da caduta o uso improprio.
- Materiale di imballaggio/stoccaggio e istruzioni d'uso.
- Controlli regolari e manutenzione (calibrazione).

- Accessori e parti soggette a usura: batterie, alimentatore (opzionale).

Il bracciale è coperto da una garanzia di funzionalità (tenuta della camera d'aria) per 2 anni.

Qualora fosse necessario il servizio di assistenza in garanzia, contattare il rivenditore da cui è stato acquistato il prodotto o il servizio locale Microlife sul sito [www.microlife.com/support](http://www.microlife.com/support)

Il risarcimento è limitato al valore del prodotto. La garanzia verrà concessa se il prodotto completo viene restituito con la fattura o scontrino originale. La riparazione o sostituzione in garanzia non prolunga o rinnova il periodo di garanzia. Le rivendicazioni legali e i diritti dei consumatori non sono limitati da questa garanzia.

## 14. Specifiche tecniche

<b>Condizioni di esercizio:</b>	10 - 40 °C / 50 - 104 °F 15 - 95 % umidità relativa massima
<b>Condizioni di stoccaggio:</b>	-20 - +55 °C / -4 - +131 °F 15 - 95 % umidità relativa massima
<b>Peso:</b>	393 g (comprese batterie)
<b>Dimensioni:</b>	152 x 92 x 42 mm
<b>Procedura di misurazione:</b>	oscillometrica, corrispondente al metodo di Korotkoff: fase I sistolica, fase V diastolica
<b>Range di misurazione:</b>	20 - 280 mmHg – pressione arteriosa 40 - 200 battiti al minuto – pulsazioni
<b>Range pressione di gonfiaggio del bracciale:</b>	0 - 299 mmHg
<b>Risoluzione:</b>	1 mmHg
<b>Precisione pressione statica:</b>	pressione entro ± 3 mmHg
<b>Precisione pulsazioni:</b>	± 5 % del valore letto
<b>Alimentazione:</b>	4 x batterie alcaline da 1,5 Volt; tipo AA trasformatore DC 6V, 600 mA (optional)
<b>Durata batterie:</b>	approssim. 920 misurazioni (usando batterie nuove)
<b>Classe IP:</b>	IP20
<b>Riferimento agli standard:</b>	EN 1060-1 /-3 /-4; IEC 60601-1; IEC 60601-1-2 (EMC); IEC 60601-1-11
<b>Aspettativa di vita del prodotto in uso:</b>	Dispositivo: 5 anni o 10'000 misurazioni Accessori: 2 anni

Questo dispositivo è conforme alla direttiva sui prodotti medicali 93/42/EEC.

Con riserva di apportare modifiche tecniche.

- ① Ein-/Aus-Taste
- ② M-Taste (Speicher)
- ③ Display
- ④ Manschetten-Anschluss
- ⑤ Uhrzeit-Taste
- ⑥ Manschette
- ⑦ Manschettenstecker
- ⑧ Netzadapter-Anschluss
- ⑨ USB-Anschluss
- ⑩ Batteriefach
- ⑪ AFIB/MAM-Schalter

## Display

- ⑬ Datum/Uhrzeit
- ⑭ Systolischer Wert
- ⑮ Diastolischer Wert
- ⑯ Pulsschlag
- ⑰ AFIB/MAM-Modus
- ⑱ MAM-Wartezeit
- ⑳ Batterieanzeige
- ㉑ Speicherwert
- ㉒ Puls-Indikator
- ㉓ AFIB-Anzeige
- ㉔ Armbewegungs-Indikator
- ㉕ Manschettenprüf-Indikator
- ㉖ Ampel-Indikator



Vor Verwendung Bedienungsanleitung genau studieren.



Anwendungsteil des Typs BP



Vor Nässe schützen

## Verwendungszweck:

Dieses oszillometrische Blutdruckmessgerät dient zur Messung des nicht-invasiven Blutdrucks bei Personen im Alter von 12 Jahren oder älter.

Es ist klinisch validiert bei Patienten mit Hypertonie, Hypotonie, Diabetes, Schwangerschaft, Präeklampsie, Atherosklerose, Nierenerkrankungen im Endstadium, Fettleibigkeit und ältere Menschen. Das Gerät kann einen unregelmässigen Puls erkennen, der auf Vorhofflimmern (VHF) hinweist. Bitte beachten Sie, dass das Gerät kein VHF diagnostizieren kann. Eine Diagnose von VHF kann nur durch EKG bestätigt werden. Dem Patienten wird empfohlen, einen Arzt aufzusuchen.

## Sehr geehrter Kunde,

Dieses Gerät wurde in Zusammenarbeit mit Ärzten entwickelt und die hohe Messgenauigkeit ist klinisch getestet.\* Microlife AFIB ist die weltweit führende digitale Blutdruck-Messtechnologie für die Erkennung von Vorhofflimmern (AF = Atrial Fibrillation) und arteriellem Bluthochdruck. Das sind die beiden bekanntesten Risikofaktoren für einen Schlaganfall oder zukünftige Herzleiden. Es ist von zentraler Bedeutung, Vorhofflimmern und Bluthochdruck in einem frühen Stadium zu erkennen, selbst wenn noch keine Symptome spürbar sind. Die Untersuchung auf Vorhofflimmern wird generell, als auch mit dem Microlife AFIB-Algorithmus, ab einem Alter von 65 Jahren oder älter empfohlen. Der AFIB-Algorithmus zeigt an, dass Vorhofflimmern vorhanden sein kann. Aus diesem Grunde empfehlen wir Ihnen bei regelmässiger Anzeige des AFIB-Symbols Ihren Arzt aufzusuchen. Der Microlife AFIB Algorithmus wurde in Zusammenarbeit mit international führenden Fachärzten entwickelt und klinisch getestet. Das Vorhofflimmern wird zuverlässig mit einer Sicherheit von 97-100 % erkannt.<sup>1,2</sup> Wenden Sie sich bei Fragen, Problemen oder Ersatzteilbedarf jederzeit gerne an den lokalen Microlife-Service. Ihr Händler oder Apotheker kann Ihnen die Adresse der Microlife-Landesvertretung mitteilen. Eine Vielzahl nützlicher Informationen zu unseren Produkten finden Sie auch im Internet unter [www.microlife.com](http://www.microlife.com). Wir wünschen Ihnen alles Gute für Ihre Gesundheit – Microlife AG!

\* Dieses Gerät verwendet die gleiche Messtechnologie wie das nach dem Protokoll der Britischen und Irischen Hochdruck Gesellschaft (BIHS) in London mit bester Auszeichnung getestete Modell «BP 3BTO-A».

<sup>1</sup> Kearley K, Selwood M, Van den Bruel A, Thompson M, Mant D, Hobbs FR et al.: Triage tests for identifying atrial fibrillation in primary care: a diagnostic accuracy study comparing single-lead ECG and modified BP monitors. *BMJ Open* 2014; 4:e004565.

<sup>2</sup> Wiesel J, Arbesfeld B, Schechter D: Comparison of the Microlife blood pressure monitor with the Omron blood pressure monitor for detecting atrial fibrillation. *Am J Cardiol* 2014; 114:1046-1048.

## Inhaltsverzeichnis

### 1. Wichtige Informationen zum Blutdruck und zur Selbstmessung

- Wie beurteile ich meinen Blutdruck?

### 2. Wichtige Informationen zum Vorhofflimmern (AF)

- Was ist Vorhofflimmern (AF)?
- Wer sollte auf Vorhofflimmern untersucht werden?
- Die Microlife AFIB-Technologie ist eine einfache und zuverlässige Möglichkeit, Vorhofflimmern frühzeitig zu erkennen (Nur im AFIB/MAM-Modus)
- Risikofaktoren, die Sie kontrollieren können

### 3. Erste Inbetriebnahme des Gerätes

- Einlegen der Batterien
- Einstellen von Datum und Uhrzeit
- Auswahl der richtigen Manschette
- Auswahl Normal- oder MAM-Modus
- AFIB/MAM-Modus

### 4. Durchführung einer Blutdruckmessung

- Ein Messergebnis nicht speichern

### 5. Anzeige des AFIB-Symbols zur Früherkennung (Nur aktiv im AFIB/MAM Modus)

### 6. Ampelanzeige am Display

### 7. PC-Verbindungsfunktionen

- Installation und Datenübertragung

### 8. Messwertspeicher

- Anzeigen der gespeicherten Werte
- Speicher voll
- Löschen aller Werte

### 9. Batterieanzeige und Batteriewechsel

- Batterien bald leer
- Batterien leer – Batterieaustausch
- Welche Batterien und was beachten?
- Verwendung wiederaufladbarer Batterien (Akkumulatoren)

### 10. Verwendung eines Netzadapters

### 11. Fehlermeldungen und Probleme

### 12. Sicherheit, Pflege, Genauigkeits-Überprüfung und Entsorgung

- Sicherheit und Schutz
- Pflege des Gerätes
- Reinigung der Manschette
- Genauigkeits-Überprüfung
- Entsorgung

### 13. Garantie

### 14. Technische Daten

Garantiekarte (siehe Rückseite)

## 1. Wichtige Informationen zum Blutdruck und zur Selbstmessung

- **Blutdruck** ist der Druck des in den Blutgefäßen fließenden Blutes, verursacht durch das Pumpen des Herzens. Es werden immer zwei Werte gemessen, der **systolische** (obere) Wert und der **diastolische** (untere) Wert.
- Das Gerät gibt Ihnen ausserdem den **Pulswert** an (wie oft das Herz in der Minute schlägt).
- **Auf Dauer erhöhte Blutdruckwerte können zu Gesundheitsschäden führen und müssen deshalb von Ihrem Arzt behandelt werden!**
- Besprechen Sie Ihre Werte, besondere Auffälligkeiten oder Unklarheiten immer mit Ihrem Arzt. **Verlassen Sie sich niemals nur auf die Blutdruckmesswerte allein.**
- Es gibt mehrere Ursachen für **zu hohe Blutdruckwerte**. Ihr Arzt wird Sie genauer darüber informieren und bei Bedarf entsprechend behandeln. Neben Medikamenten können z.B. Gewichtsabnahme oder Sport Ihren Blutdruck senken.
- **Verändern Sie unter keinen Umständen die Dosierung von Medikamenten oder beginnen Sie keine Behandlung ohne Rücksprache mit Ihrem Arzt.**
- Je nach Anstrengung und Befinden während des Tagesverlaufs unterliegt der Blutdruck starken Schwankungen. **Messen Sie deshalb täglich unter ruhigen und vergleichbaren Bedingungen und wenn Sie sich entspannt fühlen!** Nehmen Sie jedes Mal mindestens zwei Messungen vor (am Morgen und am Abend) und berechnen Sie den Durchschnittswert.
- Es ist normal, dass bei kurz hintereinander durchgeführten Messungen **deutliche Unterschiede** auftreten können. Wir empfehlen deshalb, die MAM-Technologie zu verwenden.

- **Abweichungen** zwischen der Messung beim Arzt oder in der Apotheke und zu Hause sind normal, da Sie sich in ganz unterschiedlichen Situationen befinden.
- **Mehrere Messungen** ergeben viel zuverlässigere Informationen über Ihren Blutdruck als nur eine Einzelmessung. Wir empfehlen deshalb, die MAM-Technologie zu verwenden.
- Machen Sie zwischen zwei Messungen eine **kurze Pause** von mindestens 15 Sekunden.
- Wenn Sie an **Herzrhythmusstörungen** leiden, sollten Messungen mit diesem Gerät mit Ihrem Arzt ausgewertet werden.
- **Die Pulsanzeige ist nicht geeignet zur Kontrolle der Frequenz von Herzschrittmachern!**
- Während der **Schwangerschaft** sollten Sie Ihren Blutdruck regelmässig kontrollieren, da er deutlich variieren kann!

☞ Dieses Blutdruckmessgerät ist speziell für den Gebrauch während der Schwangerschaft und bei Präeklampsie getestet. Wenn Sie ungewöhnlich hohe Werte während der Schwangerschaft messen, sollten Sie nach einer kurzen Weile (z.B. 1 Stunde) noch einmal messen. Wenn der Wert immer noch zu hoch ist, konsultieren Sie Ihren Arzt oder Gynäkologen.

### Wie beurteile ich meinen Blutdruck?

Tabelle zur Klassifizierung von zuhause gemessenen Blutdruckwerten in Übereinstimmung mit den internationalen Richtlinien (ESH, ESC, JSH). Werte in mmHg.

Bereich	Systolisch	Diastolisch	Empfehlung
1. normaler Blutdruck	< 120	< 74	Selbstkontrolle
2. optimaler Blutdruck	120 - 129	74 - 79	Selbstkontrolle
3. erhöhter Blutdruck	130 - 134	80 - 84	Selbstkontrolle
4. zu hoher Blutdruck	135 - 159	85 - 99	Ärztliche Kontrolle
5. schwerer Bluthochdruck	≥ 160	≥ 100	Dringende ärztliche Kontrolle!

Für die Bewertung ist immer der höhere Wert entscheidend. Beispiel: bei den Messwerten von **140/80** mmHg oder **130/90** mmHg zeigt es «zu hoher Blutdruck» an.

## 2. Wichtige Informationen zum Vorhofflimmern (AF)

### Was ist Vorhofflimmern (AF)?

Normalerweise zieht sich Ihr Herz regelmässig im Takt des Herzschlags zusammen und entspannt sich wieder. Bestimmte Zellen in Ihrem Herzen produzieren elektrische Signale, die das Herz veranlassen sich zusammenzuziehen und Blut durch den Körper zu leiten. Vorhofflimmern tritt auf, wenn schnelle, unharmonische, elektrische Signale in den zwei oberen Herzkammern, dem Vorhof, auftreten und bewirken, dass sich diese unregelmässig zusammenziehen (flimmern). Vorhofflimmern ist die häufigste Form von Herzarrhythmie. Oftmals spürt man keine Symptome, trotzdem erhöht sich das Risiko, einen Schlaganfall zu erleiden. Konsultieren Sie einen Arzt, um das Problem unter Kontrolle zu halten.

### Wer sollte auf Vorhofflimmern untersucht werden?

Das VHF-Screening wird für Personen ab 65 Jahren empfohlen, da die Wahrscheinlichkeit eines Schlaganfalls mit dem Alter zunimmt. VHF-Screening wird bei Personen ab dem 50. Lebensjahr empfohlen, die hohen Blutdruck (z. B. SYS über 159 oder DIA höher als 99), Diabetes, koronare Herzinsuffizienz oder bereits zuvor einen Schlaganfall erlitten haben.

Bei jungen Menschen oder in der Schwangerschaft wird ein VHF-Screening nicht empfohlen, da dies zu falschen Ergebnissen und unnötigen Ängsten führen kann. Darüber hinaus haben junge Menschen mit VHF ein geringeres Schlaganfallrisiko als ältere Menschen.

Für weitere Informationen besuchen Sie bitte unsere Webseite: [www.microlife.com/afib](http://www.microlife.com/afib).

### Die Microlife AFIB-Technologie ist eine einfache und zuverlässige Möglichkeit, Vorhofflimmern frühzeitig zu erkennen (Nur im AFIB/MAM-Modus)

Die Gefahr eines Schlaganfalls können Sie verringern, wenn Sie Ihren Blutdruck kennen, und wissen ob in Ihrer Familie Vorhofflimmern häufiger auftritt. Die Microlife AFIB-Technologie ist eine bequeme Möglichkeit, bei der Blutdruckmessung auf Vorhofflimmern zu kontrollieren.

### Risikofaktoren, die Sie kontrollieren können

Eine frühe Diagnose von Vorhofflimmern gefolgt von einer adäquaten Behandlung können das Risiko eines Schlaganfalls signifikant reduzieren. Der erste proaktive Schritt gegen Schlaganfall ist, wenn Sie Ihren Blutdruck kennen und wissen, ob Sie an VHF leiden.

### 3. Erste Inbetriebnahme des Geräts

#### Einlegen der Batterien

Nachdem Sie das Gerät ausgepackt haben, legen Sie die Batterien ein. Das Batteriefach ⑩ befindet sich auf der Geräteunterseite. Legen Sie die Batterien (4 x 1,5 V, Grösse AA) ein und achten Sie dabei auf die angezeigte Polarität.

#### Einstellen von Datum und Uhrzeit

1. Nachdem neue Batterien eingelegt wurden, blinkt die Jahreszahl im Display. Sie können durch Drücken der M-Taste ② das Jahr einstellen. Drücken Sie zur Bestätigung und um zur Monateinstellung zu wechseln die Uhrzeit-Taste ⑤.
2. Der Monat kann nun durch die M-Taste eingestellt werden. Drücken Sie zur Bestätigung und um zur Tageseinstellung zu wechseln die Uhrzeit-Taste.
3. Gehen Sie weiter wie oben beschrieben vor, um Tag, Stunde und Minuten einzustellen.
4. Nachdem als letztes die Minuten eingestellt sind und die Uhrzeit-Taste ⑤ gedrückt wurde, sind Datum und Uhrzeit eingestellt und die Zeit wird angezeigt.
5. Wenn Sie Datum und Uhrzeit einmal ändern möchten, halten Sie die Uhrzeit-Taste ca. 3 Sekunden lang gedrückt, bis die Jahreszahl zu blinken beginnt. Nun können Sie wie zuvor beschrieben die neuen Werte eingeben.

#### Auswahl der richtigen Manschette

Microlife bietet Ihnen verschiedene Manschettengrößen zur Auswahl. Massgebend ist der Umfang des Oberarms (eng anliegend, gemessen in der Mitte des Oberarms).

Manschettengrösse	für Oberarmumfang
S	17 - 22 cm
M	22 - 32 cm
M - L	22 - 42 cm
L	32 - 42 cm
L - XL	32 - 52 cm

- ☞ Verwenden Sie ausschliesslich Microlife Manschetten!
- ▶ Sollte die beiliegende Manschette ⑥ nicht passen, wenden Sie sich bitte an den lokalen Microlife Service.
- ▶ Verbinden Sie die Manschette mit dem Gerät, indem Sie den Stecker ⑦ fest bis zum Anschlag in die Manschettenbuchse ④ einstecken.

#### Auswahl Normal- oder MAM-Modus

Sie können bei diesem Gerät wählen, ob Sie die Messung im Normal-Modus (normale Einfach-Messung) oder im AFIB/MAM-Modus (automatische Dreifach-Messung) durchführen möchten. Für den Normal-Modus schieben Sie den AFIB/MAM-Schalter ⑪ an der Seite des Geräts auf Position «1» nach unten, für den AFIB/MAM-Modus auf Position «3» nach oben.

#### AFIB/MAM-Modus

Im AFIB/MAM-Modus werden automatisch 3 Messungen nacheinander durchgeführt und danach wird das Ergebnis automatisch analysiert und angezeigt. Da der Blutdruck ständig schwankt, ist ein so ermitteltes Ergebnis zuverlässiger als eine Einzelmessung. AF-Erkennung ist während des AFIB/MAM-Modus aktiviert.

- Nach Drücken der Ein/Aus-Taste ① erscheint das MAM-Symbol ⑩ im Display.
- Rechts unten im Display wird durch 1, 2 oder 3 angezeigt, welche der 3 Messungen gerade durchgeführt wird.
- Zwischen den einzelnen Messungen erfolgt eine Pause von je 15 Sekunden. Ein Countdown zeigt die verbleibende Zeit an.
- Die Einzelergebnisse werden nicht angezeigt. Der Blutdruckwert wird angezeigt, nachdem alle 3 Messungen durchgeführt wurden.
- Lassen Sie die Manschette zwischen den Messungen angelegt.
- Falls eine Einzelmessung fehlerhaft war, wird automatisch eine vierte Messung durchgeführt.

### 4. Durchführung einer Blutdruckmessung

#### Checkliste für die Durchführung einer zuverlässigen Messung

1. Vermeiden Sie kurz vor der Messung Anstrengung, Essen und Rauchen.
2. Setzen Sie sich auf einen Stuhl mit Rückenlehne und entspannen Sie sich für 5 Minuten. Halten Sie die Füße flach auf dem Boden und kreuzen Sie Ihre Beine nicht.
3. **Messen Sie immer am gleichen Arm** (normalerweise am Linken). Es wird empfohlen, dass Ärzte beim ersten Besuch des Patienten an beiden Armen messen, um zu bestimmen, an welchem Arm in Zukunft gemessen werden soll. Wählen Sie den Arm mit dem höheren Blutdruck.
4. Legen Sie einengende Kleidungsstücke am Oberarm ab. Ein Hemd sollte zur Vermeidung von Einschnürungen nicht hochgekrempelt werden - glatt anliegend stört es unter der Manschette nicht.

5. Stellen Sie sicher, dass immer die korrekte Manschettengröße gebraucht wird (Markierung auf der Manschette).
  - Legen Sie die Manschette eng aber nicht zu stramm an.
  - Stellen Sie sicher, dass die Manschette 1-2 cm über der Ellenbeuge positioniert ist.
  - Die **Arterienmarkierung** auf der Manschette (ca. 3 cm langer Balken) muss über der Arterie liegen, welche auf der Innenseite des Armes entlang läuft.
  - Stützen Sie den Arm zur Entspannung ab.
  - Achten Sie darauf, dass sich die Manschette auf Herzhöhe befindet.
6. Starten Sie die Messung durch Drücken der Ein/Aus-Taste ①.
7. Die Manschette wird nun automatisch aufgepumpt. Entspannen Sie sich, bewegen Sie sich nicht und spannen Sie die Armmuskeln nicht an bis das Ergebnis angezeigt wird. Atmen Sie ganz normal und sprechen Sie nicht.
8. Wenn der richtige Druck erreicht ist, stoppt das Aufpumpen und der Druck fällt allmählich ab. Sollte der Druck nicht ausreichend gewesen sein, pumpt das Gerät automatisch nach.
9. Während der Messung blinkt der Puls-Indikator ⑳ im Display.
10. Das Ergebnis, bestehend aus systolischem ⑬ und diastolischem ⑭ Blutdruck sowie dem Pulsschlag ⑮, wird angezeigt. Beachten Sie auch die Erklärungen zu weiteren Display-Anzeigen in dieser Anleitung.
11. Entfernen Sie die Manschette nach der Messung vom Gerät.
12. Schalten Sie das Gerät aus. (Auto-Aus nach ca. 1 Min.).

### Ein Messergebnis nicht speichern

Sobald das Resultat auf dem Display erscheint, drücken und halten Sie die Ein/Aus-Taste ① bis «M» ⑱ blinkt. Bestätigen Sie den Löschvorgang indem Sie die M-Taste ② drücken.

 Sie können die Messung jederzeit durch Drücken der Ein/Aus-Taste abbrechen (z.B. Unwohlsein oder unangenehmer Druck).

 **Bei bekanntem sehr hohem systolischem Blutdruck** kann es von Vorteil sein, den Druck selbst vorzugeben. Drücken Sie dazu die Ein/Aus-Taste nachdem das Gerät mit dem Aufpumpen begonnen hat und ein Druckwert von ca. 30 mmHg im Display angezeigt wird. Halten Sie die Taste gedrückt bis der Druck ca. 40 mmHg über dem erwarteten systolischen Wert ist und lassen die Taste dann los.

## 5. Anzeige des AFIB-Symbols zur Früherkennung (Nur aktiv im AFIB/MAM Modus)

Dieses Gerät kann Vorhofflimmern erkennen. Dieses Symbol ㉑ zeigt an, dass während der Messung Vorhofflimmern erkannt wurde. Bitte beachten Sie den nächsten Absatz für Informationen zur Beratung mit Ihrem Arzt.

### Information für den Arzt bei häufigem Erscheinen der AFIB Anzeige

Dieses Gerät ist ein oszillometrisches Blutdruckmessgerät, das auch Pulsunregelmäßigkeiten während der Messung analysiert. Das Gerät ist klinisch getestet.

Das AFIB-Symbol erscheint nach der Messung, wenn während der Messung Vorhofflimmern aufgetreten ist. Wenn das AFIB-Symbol nach einer Dreifachmessung erscheint, wird dem Patienten geraten, erneut eine Dreifachmessung durchzuführen. Erscheint das AFIB-Symbol noch einmal, empfehlen wir dem Patienten den Arzt zu konsultieren.

Wenn das AFIB-Symbol auf dem Display des Blutdruckmessgeräts erscheint, zeigt es die mögliche Präsenz von Vorhofflimmern an. Die Diagnose von Vorhofflimmern **muss** jedoch von einem **Kardiologen** auf der Grundlage der EKG-Interpretation erfolgen.

 Bei der Präsenz von Vorhofflimmern kann der diastolische Blutdruck nicht korrekt sein.

 Halten Sie den Arm während der Messung ruhig, um falsche Resultate zu vermeiden.

 Dieses Gerät kann Vorhofflimmern bei Personen mit Herzschrittmachern oder Defibrillatoren nicht oder irrtümlich erkennen.

## 6. Ampelanzeige am Display

Die Balken ㉒ am linken Rand des Displays zeigen Ihnen den Bereich an, in dem Ihr Blutdruckwert liegt. Abhängig von der Höhe der Balken ist der gemessene Wert entweder optimal (grün), erhöht (gelb), zu hoch (orange) oder gefährlich hoch (rot). Die Klassifizierung orientiert sich an den 4 Bereichen in der Tabelle der internationalen Richtlinien (ESH, ESC, JSH), wie in «Kapitel 1.» beschrieben.

## 7. PC-Verbindungsfunktionen

Dieses Gerät kann zusammen mit einem PC verwendet werden, auf dem die Microlife-Software Blood Pressure Analyser+ (BPA+) läuft. Durch Verbinden des Blutdruckmessgeräts mit dem PC über ein Kabel können Sie die Messwerte auf dem PC speichern.



Falls keine Downloadkarte und kein Kabel enthalten sind, bitten wir Sie die BPA+ Software von [www.microlife.com/software](http://www.microlife.com/software) herunter zu laden und ein USB Kabel mit Mini-B 5 Pin-Stecker zu nutzen.

☞ Das Gerät wird vollständig vom PC gesteuert, solange es mit ihm verbunden ist.

## 8. Messwertspeicher

Dieses Gerät speichert automatisch die letzten 200 Messwerte.

### Anzeigen der gespeicherten Werte

Drücken Sie kurz die M-Taste (2), während das Gerät ausgeschaltet ist. Das Display zeigt zuerst «M» (19) und «A» an, was für den Durchschnittwert aller gespeicherten Werte steht.

Nochmaliges Drücken der M-Taste zeigt den vorherigen Wert an. Durch wiederholtes Drücken der M-Taste können Sie von einem zum anderen Speicherwert wechseln.

### Speicher voll

☞ Achten Sie darauf, dass die maximale Speicherkapazität von 200 Werten nicht überschritten wird. **Wenn der Speicher voll ist, wird der älteste Wert automatisch mit dem 201. Wert überschrieben.** Die Werte sollten von einem Arzt kontrolliert werden, bevor die volle Speicherkapazität erreicht ist – ansonsten gehen die Daten verloren.

### Löschen aller Werte

Wenn Sie sicher sind, dass Sie alle Speicherwerte unwiderruflich löschen möchten, halten Sie die M-Taste (das Gerät muss zuvor ausgeschaltet sein) solange gedrückt, bis «CL» angezeigt wird – lassen Sie dann die Taste los. Zum endgültigen Löschen des Speichers drücken Sie die M-Taste während «CL» blinkt. Einzelne Werte können nicht gelöscht werden.

## 9. Batterieanzeige und Batteriewechsel

### Batterien bald leer

Wenn die Batterien zu etwa ¾ aufgebraucht sind, blinkt gleich nach dem Einschalten das Batteriesymbol (18) (teilweise gefüllte Batterie). Sie können weiterhin zuverlässig mit dem Gerät messen, sollten aber Ersatzbatterien besorgen.

### Batterien leer – Batterieaustausch

Wenn die Batterien aufgebraucht sind, blinkt gleich nach dem Einschalten das leere Batteriesymbol (18). Sie können keine Messung mehr durchführen und müssen die Batterien austauschen.

1. Öffnen Sie das Batteriefach (10) an der Geräteunterseite.

2. Tauschen Sie die Batterien aus – achten Sie auf die richtige Polung wie auf den Symbolen im Fach dargestellt.

3. Stellen Sie das Datum und Uhrzeit wie im «Kapitel 3.» beschrieben ein.

☞ Alle Werte bleiben im Speicher, jedoch Datum und Uhrzeit müssen neu eingestellt werden – deshalb blinkt nach dem Batteriewechsel automatisch die Jahreszahl.

### Welche Batterien und was beachten?

☞ Verwenden Sie 4 neue, langlebige 1,5 V Alkaline-Batterien, Grösse AA.

☞ Verwenden Sie Batterien nicht über das angegebene Haltbarkeitsdatum hinaus.

☞ Entfernen Sie die Batterien, wenn das Gerät für längere Zeit nicht benutzt wird.

### Verwendung wiederaufladbarer Batterien (Akkumulatoren)

Sie können dieses Gerät auch mit wiederaufladbaren Batterien betreiben.

☞ Verwenden Sie nur wiederaufladbare «NiMH»-Batterien.

☞ Wenn das Batteriesymbol (Batterie leer) angezeigt wird, müssen die Batterien herausgenommen und aufgeladen werden. Sie dürfen nicht im Gerät verbleiben, da sie zerstört werden könnten (Tiefenentladung durch geringen Verbrauch des Gerätes auch im ausgeschalteten Zustand).

☞ Nehmen Sie wiederaufladbare Batterien unbedingt aus dem Gerät, wenn Sie es für eine Woche oder länger nicht benutzen.

☞ Die Batterien können NICHT im Blutdruckmessgerät aufgeladen werden. Laden Sie die Batterien in einem externen Ladegerät auf und beachten Sie die Hinweise zur Ladung, Pflege und Haltbarkeit.

## 10. Verwendung eines Netzadapters

Sie können dieses Gerät mit dem Microlife Netzadapter (DC 6V, 600 mA) betreiben.

☞ Verwenden Sie nur den als Original-Zubehör erhältlichen Microlife Netzadapter entsprechend Ihrer Netzspannung.

☞ Stellen Sie sicher, dass Netzadapter und Kabel keine Beschädigungen aufweisen.

1. Stecken Sie das Adapterkabel in den Netzadapter-Anschluss (8) des Blutdruckmessgerätes.

2. Stecken Sie den Adapterstecker in die Steckdose.

Wenn der Netzadapter angeschlossen ist, wird kein Batteriestrom verbraucht.

## 11. Fehlermeldungen und Probleme

Wenn bei der Messung ein Fehler auftritt, wird die Messung abgebrochen und eine Fehlermeldung, z.B. «ERR 3», angezeigt.

Fehler	Bezeichnung	Möglicher Grund und Abhilfe
«ERR 1»	Zu schwaches Signal	Die Pulssignale an der Manschette sind zu schwach. Legen Sie die Manschette erneut an und wiederholen die Messung.*
«ERR 2» ②②	Störsignal	Während der Messung wurden Störsignale an der Manschette festgestellt, z.B. durch Bewegungen oder Muskelanspannung. Halten Sie den Arm ruhig und wiederholen Sie die Messung.
«ERR 3» ②③	Kein Druck in der Manschette	Der Manschettendruck kann nicht ausreichend aufgebaut werden. Eventuell liegt eine Undichtigkeit vor. Prüfen Sie, ob die Manschette richtig verbunden ist und nicht zu locker anliegt. Eventuell Batterien austauschen. Wiederholen Sie danach die Messung.
«ERR 5»	Anormales Ergebnis	Die Messsignale sind ungenau und es kann deshalb kein Ergebnis angezeigt werden. Beachten Sie die Checkliste zur Durchführung zuverlässiger Messungen und wiederholen danach die Messung.*
«ERR 6»	AFIB/MAM-Modus	Es gab zu viele Fehler während der Messung im AFIB/MAM-Modus, so dass kein Endergebnis ermittelt werden kann. Beachten Sie die Checkliste zur Durchführung zuverlässiger Messungen und wiederholen danach die Messung.*
«HI»	Puls oder Manschettendruck zu hoch	Der Druck in der Manschette ist zu hoch (über 299 mmHg) oder der Puls ist zu hoch (über 200 Schläge pro Minute). Entspannen Sie sich 5 Minuten lang und wiederholen Sie die Messung.*
«LO»	Puls zu niedrig	Der Puls ist zu niedrig (unter 40 Schläge pro Minute). Wiederholen Sie die Messung.*

\* Sprechen Sie umgehend mit Ihrem Arzt, wenn diese oder andere Probleme wiederholt auftreten sollten.

 Wenn Ihnen die Ergebnisse ungewöhnlich erscheinen, beachten Sie bitte sorgfältig die Hinweise in «Kapitel 1.».

## 12. Sicherheit, Pflege, Genauigkeits-Überprüfung und Entsorgung

### Sicherheit und Schutz

- Befolgen Sie diese Gebrauchsanweisung. Dieses Dokument enthält wichtige Informationen zum Betrieb und zur Sicherheit dieses Geräts. Bitte lesen Sie dieses Dokument sorgfältig durch, bevor Sie das Gerät benutzen und bewahren Sie es für die zukünftige Nutzung auf.
- Dieses Gerät darf nur für den in dieser Anleitung beschriebenen Zweck verwendet werden. Der Hersteller ist nicht für Schäden haftbar, die aus unsachgemäßer Handhabung resultieren.
- Dieses Gerät besteht aus sensiblen Bauteilen und muss vorsichtig behandelt werden. Beachten Sie die Lager- und Betriebsanweisungen im Kapitel «Technische Daten».
- Schützen Sie das Gerät vor:
  - Wasser und Feuchtigkeit
  - extremen Temperaturen
  - Stößen und Herunterfallen
  - Schmutz und Staub
  - starker Sonneneinstrahlung
  - Hitze und Kälte
- Die Manschette ist empfindlich und muss schonend behandelt werden.
- Verwenden Sie keine anderen Manschetten oder Manschettenstecker für die Messung mit diesem Gerät.
- Pumpen Sie die Manschette erst auf, wenn sie angelegt ist.
- Benutzen Sie das Gerät nicht in der Nähe starker elektromagnetischer Felder wie z.B. Mobiltelefone oder Funkanlagen. Halten Sie einen Mindestabstand von 3,3 m zu solchen Geräten, wenn Sie dieses Gerät benutzen.
- Benutzen Sie das Gerät nicht, wenn Sie einen Schaden erkennen oder Ihnen etwas Ungewöhnliches auffällt.
- Öffnen Sie niemals das Gerät.
- Entfernen Sie die Batterien, wenn das Gerät für längere Zeit nicht benutzt wird.
- Beachten Sie die weiteren Sicherheitshinweise in den einzelnen Kapiteln dieser Anleitung.
- Das von diesem Gerät angezeigte Messergebnis ist keine Diagnose. Es ersetzt nicht die Notwendigkeit einer fachlichen Einschätzung durch einen Mediziner, vor allem dann nicht, wenn das Ergebnis nicht dem Befinden des Patienten entspricht. Verlassen Sie sich nicht ausschliesslich auf das Messergebnis. Alle potenziell auftretenden Symptome und die

Schilderung des Patienten müssen in Betracht gezogen werden. Die Verständigung eines Arztes oder Krankenwagens wird bei Bedarf empfohlen.



Sorgen Sie dafür, dass Kinder das Gerät nicht unbeaufsichtigt benutzen; einige Teile sind so klein, dass sie verschluckt werden könnten. Beachten Sie das Strangulierungsrisiko sollte dieses Gerät mit Kabeln oder Schläuchen ausgestattet sein.

### Pflege des Gerätes

Reinigen Sie das Gerät nur mit einem weichen, trockenen Lappen.

### Reinigung der Manschette

Entfernen Sie Verunreinigungen vorsichtig mit einem feuchten Tuch und Seife.



**WARNUNG:** Waschen Sie die Manschette niemals in einer Waschmaschine oder in einem Geschirrspüler!

### Genauigkeits-Überprüfung

Wir empfehlen alle 2 Jahre oder nach starker mechanischer Beanspruchung (z.B. fallen lassen) eine Genauigkeits-Überprüfung dieses Gerätes durchführen zu lassen. Bitte wenden Sie sich dazu an den lokalen Microlife-Service (siehe Vorwort).

### Entsorgung



Batterien und elektronische Geräte dürfen nicht in den Hausmüll, sondern müssen entsprechend den örtlichen Vorschriften entsorgt werden.

## 13. Garantie

Für dieses Gerät gewähren wir **5 Jahre Garantie** ab Kaufdatum. Während der Garantiezeit repariert oder ersetzt Microlife, nach eigenem Ermessen, das defekte Produkt kostenlos.

Wurde das Gerät durch den Benutzer geöffnet oder verändert, erlischt der Garantieanspruch.

Folgende Punkte sind von der Garantie ausgenommen

- Transportkosten und Transportrisiken
- Schäden die durch falsche Anwendung oder Nichteinhaltung der Gebrauchsanweisung verursacht wurden
- Schäden durch auslaufende Batterien
- Schäden durch Unfall oder Missbrauch
- Verpackungs- / Lagermaterial und Gebrauchsanweisung
- Regelmässige Kontrollen und Wartung (Kalibrierung)
- Zubehör und Verschleisssteile: Batterien, Netzteil (optional).

Für die Manschette gilt eine Funktionsgarantie (Blasendichtheit) von 2 Jahren.

Sollte ein Garantiefall eintreten, wenden Sie sich bitte an den Händler, bei dem das Produkt gekauft wurde oder an Ihren lokalen Microlife-Service. Sie können Ihren lokalen Microlife-Service über unsere Website kontaktieren:

[www.microlife.com/support](http://www.microlife.com/support)

Die Entschädigung ist auf den Wert des Produkts begrenzt. Die Garantie wird gewährt, wenn das vollständige Produkt mit der Originalrechnung zurückgesandt wird. Eine Reparatur oder ein Austausch innerhalb der Garantiezeit verlängert oder erneuert die Garantiezeit nicht. Die gesetzlichen Ansprüche und Rechte der Verbraucher sind durch die Garantie nicht eingeschränkt.

## 14. Technische Daten

<b>Betriebsbedingungen:</b>	10 - 40 °C / 50 - 104 °F 15 - 95 % relative maximale Luftfeuchtigkeit
<b>Aufbewahrungsbedingungen:</b>	-20 - +55 °C / -4 - +131 °F 15 - 95 % relative maximale Luftfeuchtigkeit
<b>Gewicht:</b>	393 g (mit Batterien)
<b>Grösse:</b>	152 x 92 x 42 mm
<b>Messverfahren:</b>	oszillometrisch, validiert nach Korotkoff-Methode: Phase I systolisch, Phase V diastolisch
<b>Messbereich:</b>	20 - 280 mmHg – Blutdruck 40 - 200 Schläge pro Minute – Puls
<b>Displaybereich</b>	
<b>Manschettendruck:</b>	0 - 299 mmHg
<b>Messauflösung:</b>	1 mmHg
<b>Statische Genauigkeit:</b>	Druck innerhalb $\pm 3$ mmHg
<b>Pulsgenauigkeit:</b>	$\pm 5$ % des Messwertes
<b>Spannungsquelle:</b>	4 x 1,5 V Alkaline-Batterien, Grösse AA Netzadapter DC 6V, 600 mA (optional)

### Batterie-

**Lebensdauer:** ca. 920 Messungen (mit neuen Batterien)

**IP Klasse:** IP20

### Verweis auf

EN 1060-1/-3/-4; IEC 60601-1;

### Normen:

IEC 60601-1-2 (EMC); IEC 60601-1-11

### Durchschnittliche

### Lebensdauer:

Gerät: 5 Jahre oder 10000 Messungen

Zubehör: 2 Jahre

Dieses Gerät entspricht den Anforderungen der Richtlinie für Medizinische Geräte 93/42/EWG.  
Technische Änderungen vorbehalten.

- ① Botão ON/OFF
- ② Botão M (Memória)
- ③ Visor
- ④ Entrada da braçadeira
- ⑤ Botão das horas
- ⑥ Braçadeira
- ⑦ Conector da braçadeira
- ⑧ Entrada do adaptador
- ⑨ Saída USB
- ⑩ Compartimento das pilhas
- ⑪ Interruptor AFIB/MAM

## Visor

- ⑫ Data/Hora
- ⑬ Pressão sistólica
- ⑭ Pressão diastólica
- ⑮ Frequência cardíaca
- ⑯ Modo AFIB/MAM
- ⑰ Intervalo de tempo MAM
- ⑱ Visualização das pilhas
- ⑲ Valor guardado
- ⑳ Indicador da pulsação
- ㉑ Indicador de Fibrilhação Auricular (AFIB)
- ㉒ Indicador do movimento do braço
- ㉓ Indicador da braçadeira
- ㉔ Indicador luminoso do nível da pressão arterial



Leia atentamente este manual de instruções antes de utilizar o dispositivo.



Peça aplicada tipo BF



Manter seco

## Uso pretendido:

Este tensiómetro oscilométrico destina-se a medir tensão arterial não invasiva em pessoas com 12 anos ou mais.

É clinicamente testado em pacientes com hipertensão, hipotensão, diabetes, gravidez, pré-eclâmpsia, aterosclerose, doença renal em fase terminal, obesidade e idosos.

O dispositivo pode detectar um pulso irregular sugestivo de Fibrilhação Auricular (FA). Por favor, note que o dispositivo não se destina a diagnosticar FA. Um diagnóstico de FA só pode ser confirmado pelo ECG. O paciente é sempre aconselhado a consultar um médico.

## Estimado cliente,

Este dispositivo foi desenvolvido com a colaboração de peritos na área da medicina e os ensaios clínicos realizados comprovam a sua elevada precisão na medição.\*

A tecnologia (AFIB) da Microlife é a líder mundial da medição da pressão arterial para a detecção da fibrilhação auricular (FA), e hipertensão. Estes são os dois factores de risco desencadeantes de um futuro AVC ou doença cardiovascular. A detecção precoce da FA e da hipertensão é importante, mesmo na ausência de sintomas. A detecção da FA, em geral e com a tecnologia AFIB da Microlife, é recomendada para pessoas com mais de 65 anos de idade. A tecnologia AFIB detecta a presença da fibrilhação auricular (FA). Caso seja detectada durante a medição, o dispositivo dá sinal AFIB, durante a medição da sua tensão arterial, nesse caso é recomendado consultar o seu médico. O algoritmo de AFIB da Microlife foi estudado clinicamente por proeminentes investigadores clínicos demonstrando-se que o dispositivo detecta doentes com FA com uma precisão de 97-100%.<sup>1,2</sup>

Se tiver alguma questão, problema ou se pretender encomendar peças sobresselentes, não hesite em contactar o seu distribuidor local da Microlife. A farmácia da sua zona poderá indicar a morada do distribuidor Microlife no seu país. Pode também visitar o site [www.microlife.com](http://www.microlife.com) onde encontrará toda a informação útil sobre os produtos Microlife.

Mantenha-se saudável – Microlife AG!

*\* Este dispositivo utiliza a mesma tecnologia de medição utilizada no modelo «BP 3BTO-A» já premiado, sendo um modelo testado em conformidade com o protocolo BIHS (British and Irish Hypertension Society).*

<sup>1</sup> Kearley K, Selwood M, Van den Bruel A, Thompson M, Mant D, Hobbs FR et al.: *Triage tests for identifying atrial fibrillation in primary care: a diagnostic accuracy study comparing single-lead ECG and modified BP monitors. BMJ Open* 2014; 4:e004565.

<sup>2</sup> Wiesel J, Arbesfeld B, Schechter D: *Comparison of the Microlife blood pressure monitor with the Omron blood pressure monitor for detecting atrial fibrillation. Am J Cardiol* 2014; 114:1046-1048.

## Índice

### 1. Aspectos importantes sobre a pressão arterial e a auto-medição

- Como avaliar a minha pressão arterial?

### 2. Aspectos importantes sobre a Fibrilação Atrial (FA)

- O que é a Fibrilhação Auricular (FA)?
- Quem deve realizar a medição para detetar a presença da fibrilhação auricular?
- O método de detecção da AFIB da Microlife é uma forma prática de fazer o rastreio da FA (somente no modo AFIB/MAM)
- Factores de risco que pode controlar

### 3. Utilizar o dispositivo pela primeira vez

- Inserir as pilhas
- Definir a data e hora
- Escolher a braçadeira adequada
- Seleccionar o modo standard (padrão) ou modo AFIB/MAM
- Modo AFIB/MAM

### 4. Medir a pressão arterial

- Como não guardar um resultado

### 5. Aparecimento do Indicador de Detecção de Fibrilhação Auricular (Ativo somente no modo AFIB/MAM)

### 6. Mostrador com indicador luminoso do nível da pressão arterial (sistema «semáforo»)

### 7. Funções PC-Link

- Instalação e transmissão de dados

### 8. Memorização de dados

- Visualizar valores guardados
- Memória cheia
- Limpar todos os valores

### 9. Indicador de carga e substituição de pilhas

- Pilhas quase descarregadas
- Pilhas descarregadas – substituição

- Quais as pilhas a utilizar e quais os procedimentos a efetuar?

- Utilizar pilhas recarregáveis

## 10. Utilizar um adaptador

### 11. Mensagens de erro

### 12. Segurança, cuidados, teste de precisão e eliminação de resíduos

- Segurança e proteção
- Cuidados a ter com o dispositivo
- Limpeza da braçadeira
- Teste de precisão
- Eliminação de resíduos

## 13. Garantia

### 14. Especificações técnicas

#### Cartão de garantia (ver contracapa)

## 1. Aspectos importantes sobre a pressão arterial e a auto-medição

- A **pressão arterial** é a pressão da circulação sanguínea nas artérias gerada pelos batimentos cardíacos. É sempre efetuada a medição de dois valores, o valor máximo **pressão arterial sistólica** e o valor mínimo **pressão arterial diastólica**.
- Este aparelho também indica a **frequência cardíaca** (ou seja, o número de batimentos cardíacos por minuto).
- **Valores de pressão arterial constantemente elevados podem prejudicar a saúde e têm de ser acompanhados pelo seu médico!**
- Indique sempre os valores das medições obtidos ao seu médico e informe-o se detectar qualquer irregularidade ou em caso de dúvida. **Nunca confie numa leitura de pressão arterial isolada.**
- Existem diversas causas para **valores de tensão arterial demasiado elevados**. O seu médico poderá explicá-las mais detalhadamente e propor o respectivo tratamento, se necessário. Para além da medição, a perda de peso e o exercício físico podem também contribuir para diminuir a tensão arterial.
- **Em nenhuma circunstância deve alterar as dosagens dos fármacos ou iniciar um tratamento sem consultar o seu médico.**
- Dependendo das condições físicas e do esforço físico, a tensão arterial está sujeita a grandes flutuações com o decorrer do dia. **Deste modo, deverá efectuar sempre as medições num ambiente calmo quando estiver descontraído!** Faça sempre pelo menos duas medições (de manhã e à noite), e faça a média das leituras.

- É perfeitamente normal que duas medições efectuadas sucessivamente apresentem **resultados significativamente diferentes**. Recomenda-se portanto o uso da tecnologia MAM.
- As **diferenças de valores** verificadas entre as medições efectuadas pelo médico ou realizadas na farmácia e as medições efectuadas em casa são perfeitamente normais, uma vez que estas situações são completamente diferentes.
- **Diversas medições dão resultados** mais fiáveis da pressão arterial do que uma única medição. Recomenda-se portanto o uso da tecnologia MAM.
- **Faça um pequeno intervalo** de, pelo menos, 15 segundos entre duas medições.
- Se apresentar **batimentos cardíacos irregulares**, as medições efectuadas com este dispositivo devem ser avaliadas pelo seu médico.
- **A visualização da pulsação não se aplica no controlo da frequência dos «pacemakers»!**
- Se estiver **grávida**, deve avaliar a sua tensão arterial regularmente, pois pode mudar drasticamente durante este tempo.



Este tensiómetro é especialmente testado para utilização durante a gravidez e pré-eclâmpsia. Quando são detetadas leituras elevadas e irregulares durante a gravidez, passado algum tempo deve repetir a medição (por exemplo, 1 hora). Se a leitura permanecer muito alta, consulte o seu médico ou ginecologista.

### Como avaliar a minha pressão arterial?

Quadro de classificação da tensão arterial medida em casa em adultos de acordo com as directrizes internacionais da (ESH, ESC, JSH). Valores em mmHg.

Nível	Sistólica	Diastólica	Recomendações
1. pressão arterial normal	< 120	< 74	Auto-medição
2. pressão arterial ideal	120 - 129	74 - 79	Auto-medição
3. tensão arterial elevada	130 - 134	80 - 84	Auto-medição
4. pressão arterial muito alta	135 - 159	85 - 99	Obtenha aconselhamento médico
5. tensão arterial extremamente alta com gravidade	≥ 160	≥ 100	Consulte o médico com urgência!

O valor mais elevado é o valor que determina o resultado da análise Exemplo: uma leitura de **140/80** mmHg ou **130/90** mmHg indica «tensão arterial muito alta».

## 2. Aspectos importantes sobre a Fibrilhação Atrial (FA)

### O que é a Fibrilhação Auricular (FA)?

Normalmente o coração contrai-se e descontrai com batimentos regulares. Algumas células do coração produzem estímulos eléctricos que fazem com que o coração se contraia e bombeie o sangue. A fibrilhação auricular ocorre quando há estímulos rápidos e irregulares nas duas cavidades superiores do coração, chamadas aurículas causando a sua contracção irregular (fibrilhação). A fibrilhação auricular é a forma mais comum da arritmia cardíaca. A arritmia é frequentemente assintomática mas aumenta consideravelmente o risco de AVC. Neste caso deve consultar o seu médico para o ajudar a controlar o problema.

### Quem deve realizar a medição para detetar a presença da fibrilhação auricular?

A triagem de FA é recomendada para pessoas com mais de 65 anos de idade, já que a possibilidade de ter um AVC aumenta com a idade. Exame de FA também é recomendado para pessoas a partir dos 50 anos que têm elevada tensão arterial (hipertensão) (por exemplo, SIS superior a 159 mmHg ou DIA superior a 99 mmHg), bem como aqueles com diabetes, insuficiência cardíaca ou para aqueles que já tiveram um AVC.

Nos jovens ou na gravidez, a triagem de FA não é recomendada pois pode gerar resultados falsos. Além disso, indivíduos jovens com FA têm menor risco de terem um AVC comparativamente às pessoas de idade avançada.

Para informações adicionais visite o site [www.microlife.com/afib](http://www.microlife.com/afib).

### O método de detecção da AFIB da Microlife é uma forma prática de fazer o rastreio da FA (somente no modo AFIB/MAM)

Saber qual é a sua tensão arterial e se você ou qualquer membro da sua família tem FA pode ajudar a reduzir o risco de AVC. A detecção da AFIB Microlife é uma forma conveniente de fazer o rastreio da FA enquanto mede a sua tensão arterial.

### Factores de risco que pode controlar

O diagnóstico precoce da FA seguido de tratamento adequado pode reduzir o risco de ter um AVC. Tendo controlada a sua tensão arterial e saber se tem FA é o primeiro passo proativo para a prevenção de acidente vascular cerebral (AVC).

### 3. Utilizar o dispositivo pela primeira vez

#### Inserir as pilhas

Após ter desempacotado o dispositivo, comece por inserir as pilhas. O compartimento das pilhas (10) está localizado na parte inferior do dispositivo. Insira as pilhas (4 x 1,5 V pilhas, tamanho AA) e respeite a polaridade indicada.

#### Definir a data e hora

- Quando as novas pilhas estiverem colocadas, aparecerá no mostrador um número a piscar que corresponde ao ano. Pode definir o ano pressionando o botão M (2). Para efetuar a confirmação e, em seguida, definir o mês, pressione o botão das horas (5).
- Pode agora definir o mês utilizando o botão M. Pressione o botão das horas para efetuar a confirmação e, em seguida, defina o dia.
- Siga as instruções acima para definir o dia, as horas e os minutos.
- Quando tiver definido os minutos e pressionado o botão das horas, a data e hora são definidas e aparece a indicação da hora.
- Se pretender alterar a data e hora, pressione e mantenha pressionado o botão das horas durante aproximadamente 3 segundos até que o número correspondente ao ano comece a piscar. Agora pode introduzir os novos valores, conforme descrito acima.

#### Escolher a braçadeira adequada

A Microlife tem disponíveis diversos tamanhos de braçadeira. Escolha o tamanho de braçadeira adequado à circunferência da parte superior do braço (que deve ser medida com a braçadeira ajustada no meio da parte superior do braço).

Tamanho da braçadeira	para uma circunferência da parte superior do braço
S	17 - 22 cm
M	22 - 32 cm
M - L	22 - 42 cm
L	32 - 42 cm
L - XL	32 - 52 cm

🔑 Utilize apenas braçadeiras da Microlife!

- ▶ Contacte o seu local Assistência da Microlife, caso a braçadeira fornecida (6) não seja adequada.
- ▶ Ligue a braçadeira ao aparelho introduzindo completamente o conector da braçadeira (7) na respectiva entrada (4).

#### Selecionar o modo standard (padrão) ou modo AFIB/MAM

Este aparelho permite optar entre o modo padrão (uma única medição padrão) e o modo AFIB/MAM (medição tripla automática).

Para seleccionar o modo padrão, faça deslizar para baixo o interruptor AFIB/MAM (11) situado na parte lateral do aparelho, na direcção da posição «1» e para seleccionar o modo AFIB/MAM, faça deslizar este interruptor para cima, em direcção à posição «3».

#### Modo AFIB/MAM

No modo AFIB/MAM, são efectuadas automaticamente 3 medições consecutivas e, em seguida, o resultado é automaticamente analisado e apresentado. Uma vez que a tensão arterial está constantemente a sofrer variações, um resultado determinado utilizando este método é mais fiável do que um resultado obtido através de uma única medição. Só é possível a detecção da FA se o dispositivo estiver em modo AFIB/MAM.

- Após pressionar o botão ON/OFF (1), o símbolo MAM (16) aparece no mostrador.
- No canto inferior direito do mostrador aparece 1, 2 ou 3 para indicar qual das 3 medições está actualmente a ser efectuada.
- Existe uma pausa de 15 segundos entre as medições. Uma contagem decrescente indica o tempo restante.
- Os resultados individuais não são apresentados. A tensão arterial apenas será apresentada após terem sido efectuadas as 3 medições.
- Não retire a braçadeira no período entre as medições.
- Se uma das medições individuais suscitar dúvidas, será automaticamente efectuada uma quarta medição.

### 4. Medir a pressão arterial

#### Check-list para efetuar uma medição correta

1. Não deve comer, fumar nem exercer qualquer tipo de esforço físico imediatamente antes de efetuar a medição.
2. Sente-se numa cadeira apoiada nas costas e relaxe por 5 minutos. Mantenha os pés no chão e não cruze as pernas.
3. **Deve efectuar a medição sempre no mesmo braço** (normalmente o braço esquerdo). O médico deve efectuar as medições em ambos os braços do doente na primeira consulta para determinar qual o braço a utilizar de futuro. A medição deve ser efectuada no braço com a leitura mais elevada.
4. Retire qualquer peça de vestuário que possa estar justa na parte superior do braço. Para evitar que seja exercida pressão, as mangas da camisa não devem estar enroladas para cima, uma vez que não interferem com a braçadeira se estiverem esticadas normalmente.
5. Assegure-se sempre de que está a usar uma braçadeira de tamanho correcto (indicado na braçadeira).
  - Ajuste bem a braçadeira, mas não aperte demasiado.

- A braçadeira deverá estar colocada 1-2 cms acima do seu cotovelo.
  - A **marca da artéria** na braçadeira (barra com aproximadamente 3 cm), deve ser colocada sobre a artéria localizada no lado interior do braço.
  - Coloque o braço assente numa superfície, para que fique descontraido.
  - Certifique-se de que a braçadeira fica à mesma altura do coração.
6. Pressione o botão ON/OFF (1) para iniciar a medição.
  7. A braçadeira começa a encher-se automaticamente. Descontraia, não se mova e não contraia os músculos do braço enquanto o resultado da medição não for apresentado. Respire normalmente e não fale.
  8. Quando a pressão correta for atingida, a braçadeira deixa de encher e a pressão desce gradualmente. Caso a pressão necessária não tenha sido atingida, o aparelho introduz automaticamente mais ar na braçadeira.
  9. Durante a medição o indicador da pulsação (20) aparece a piscar no visor.
  10. O resultado da pressão sistólica (13) e diastólica (14) bem como a pulsação (15) aparecem no visor. Consulte também as informações contidas neste livro sobre os outros símbolos.
  11. Remova a braçadeira após efectuar a medição.
  12. Desligue o aparelho. (O monitor desliga-se automaticamente decorrido cerca de 1 min.)

### Como não guardar um resultado

Quando o resultado aparecer no visor, mantenha a pressão no botão ON/OFF (1) até «M» (19) começar a piscar. Confirme a anulação da leitura premindo o botão M (2).

☞ É possível interromper a medição em qualquer altura pressionando o botão ON/OFF (por exemplo, se sentir-se incomodado ou desconfortável com a sensação de pressão).

☞ **Se a tensão arterial sistólica costuma ser muito elevada,** poderá constituir uma vantagem definir a pressão individualmente. Pressione o botão ON/OFF após o valor no monitor ter aumentado até um nível correspondente a aproximadamente 30 mmHg (visível no mostrador). Mantenha o botão pressionado até a pressão atingir cerca de 40 mmHg acima do valor sistólico esperado e, em seguida, solte o botão.

## 5. Aparecimento do Indicador de Detecção de Fibrilhação Auricular (Ativo somente no modo AFIB/MAM)

Este aparelho detecta a fibrilhação auricular (AFIB). Este símbolo (21) indica que detetou fibrilhação auricular durante a medição. Por favor consulte o próximo parágrafo para obter informações sobre a consulta com seu médico.

### Informações para o seu médico sobre o aparecimento frequente do símbolo de fibrilhação auricular

Este tensiómetro pelo método oscilométrico também analisa a irregularidade da pulsação durante a medição. O aparelho foi clinicamente testado.

Se durante a medição ocorrer a fibrilhação auricular, o símbolo AFIB aparece após a mesma. Se o símbolo AFIB aparecer depois de um episódio de medição de pressão arterial completo (medição em triplicado), será avisado para aguardar durante uma hora e realizar outra medição de pressão arterial completa (medição em triplicado). Se o símbolo AFIB aparecer outra vez, recomendamos que o paciente procure aconselhamento médico.

Se o símbolo AFIB aparecer no visor durante a medição, indica a possível presença de fibrilhação auricular. No entanto, após o diagnóstico de fibrilhação auricular, **deve ser** confirmado, sempre, por um ECG, realizado por um **cardiologista**. Por favor, note que o dispositivo não se destina a diagnosticar FA.

- ☞ Na presença de fibrilhação auricular, o valor de pressão arterial diastólica pode não ser preciso.
- ☞ Mantenha o braço imobilizado durante a medição para evitar deturpação dos resultados.
- ☞ Este dispositivo pode ou não detectar erroneamente a fibrilhação auricular em pessoas com Pacemaker ou desfibriladores.

## 6. Mostrador com indicador luminoso do nível da pressão arterial (sistema «semáforo»)

As barras localizadas no lado esquerdo do mostrador (24) indicam o limite dos valores obtidos. Dependendo da altura da barra, os valores classificam-se por óptimos (verde), elevados (amarelo), demasiado elevados (laranja), ou perigosos (vermelho). A classificação corresponde aos 4 limites na escala tal como definidos pelas diretrizes internacionais (ESH, ESC, JSH), como descrito na «Secção 1.».

## 7. Funções PC-Link

Este aparelho pode ser usado em conexão com um computador pessoal (PC) utilizando o software «Microlife Blood Pressure



Analyzer+) (BPA+). Os dados da memória do aparelho podem ser transferidos para o PC conectando-se o monitor ao PC através de um cabo de conexão USB.

Se não estiver incluído qualquer voucher de download e cabo, descarregue o software BPA+ do endereço [www.microlife.com/software](http://www.microlife.com/software) e use um cabo de USB com um conector Mini-B 5.

☞ Durante a conexão o monitor é completamente controlado pelo computador.

## 8. Memorização de dados

Este aparelho guarda automaticamente os valores das últimas 200 medições.

### Visualizar valores guardados

Pressione o botão M (2) durante breves instantes, quando o dispositivo estiver desligado. Primeiro o dispositivo apresenta o símbolo «M» (19) e «A», que representa a média de todos os valores armazenados. Se pressionar novamente o botão M, será apresentado o valor anterior. Pressionando o botão M várias vezes é possível alternar entre os valores guardados.

### Memória cheia

☞ Assegure-se de que a capacidade de 200 memórias não é excedida. **Quando as 200 memórias estão cheias, o valor mais antigo é automaticamente substituído pelo valor da 201ª medição.** Os valores deverão ser analisados por um médico antes de ser atingida a capacidade da memória, caso contrário os dados perder-se-ão.

### Limpar todos os valores

Se tiver a certeza de que pretende eliminar todos os valores guardados, mantenha pressionado o botão M (é necessário que o aparelho tenha sido previamente desligado) até ser apresentada a informação «CL» e, em seguida, solte o botão. Para apagar a memória de forma permanente, pressione o botão M enquanto a informação «CL» estiver a piscar. Não é possível apagar valores individualmente.

## 9. Indicador de carga e substituição de pilhas

### Pilhas quase descarregadas

Quando tiverem sido utilizados cerca de ¾ da carga das pilhas, o símbolo de pilha (18) será apresentado a piscar, ao ligar o aparelho (é apresentada uma pilha parcialmente preenchida). Ainda que a precisão de medição do aparelho não seja afetada, deverá adquirir pilhas para a respetiva substituição.

### Pilhas descarregadas – substituição

Quando as pilhas estiverem descarregadas, o símbolo de pilha (18) será apresentado a piscar, ao ligar o aparelho (é apresentada uma

pilha descarregada). Não é possível efetuar medições e é necessário substituir as pilhas.

1. Abra o compartimento das pilhas (10), situado na parte inferior do aparelho.
2. Substitua as pilhas – verifique a polaridade correta, conforme indicado pelos símbolos existentes no compartimento.
3. Para definir a data e hora, siga o procedimento descrito na «Secção 3.».

☞ A memória guarda todos os valores, ainda que a data e hora tenham de ser repostas – deste modo, o número correspondente ao ano é automaticamente apresentado a piscar, quando as pilhas forem substituídas.

### Quais as pilhas a utilizar e quais os procedimentos a efetuar?

- ☞ Utilize 4 pilhas alcalinas AA novas, de longa duração, com 1,5 V.
- ☞ Não utilize pilhas cujo prazo de validade tenha sido excedido.
- ☞ Se o aparelho não for utilizado durante um longo período de tempo, deverá retirar as pilhas.

### Utilizar pilhas recarregáveis

Este aparelho também funciona com pilhas recarregáveis.

- ☞ Utilize apenas pilhas recarregáveis do tipo «NiMH»!
- ☞ Caso seja apresentado o símbolo de pilha (pilha descarregada), é necessário substituir e recarregar as pilhas! Não deixe as pilhas no interior do aparelho, uma vez que podem ficar danificadas (pode verificar-se descarga total como resultado de uma utilização pouco frequente do aparelho, mesmo quando desligado).
- ☞ Caso não tencione utilizar o aparelho durante um período igual ou superior a uma semana, retire sempre as pilhas recarregáveis do mesmo!
- ☞ NÃO é possível carregar as pilhas no monitor de pressão arterial! Recarregue este tipo de pilhas utilizando um carregador externo e tenha em atenção as informações respeitantes ao carregamento, cuidados e duração!

## 10. Utilizar um adaptador

Este aparelho pode funcionar com um adaptador da Microlife (DC 6V, 600 mA).

- ☞ Utilize apenas o adaptador da Microlife disponibilizado como acessório original com a voltagem adequada.
- ☞ Certifique-se de que o adaptador e o cabo não se encontram danificados.

1. Ligue o cabo do adaptador à entrada do adaptador (8) no monitor de tensão arterial.

2. Ligue a ficha do adaptador à tomada.

Quando o adaptador estiver ligado, não se verifica o consumo da carga das pilhas.

## 11. Mensagens de erro

Se ocorrer um erro durante a medição, esta é interrompida, sendo apresentada uma mensagem de erro, por exemplo, «ERR 3».

Erro	Descrição	Causa possível e solução
«ERR 1»	Sinal demasiado fraco	Os sinais da pulsação na braçadeira são demasiado fracos. Coloque novamente a braçadeira e repita a medição.*
«ERR 2» (22)	Sinal de erro	Durante a medição, a braçadeira detectou sinais de erro causados, por exemplo, por movimentos ou pela contração dos músculos. Repita a medição, mantendo o braço imóvel.
«ERR 3» (23)	Braçadeira sem pressão	Não é possível introduzir pressão suficiente na braçadeira. Poderá ter ocorrido uma fuga. Verifique se a braçadeira está correctamente ligada e bem ajustada. Substitua as pilhas se necessário. Repita a medição.
«ERR 5»	Resultados imprecisos	Os sinais da medição não são exatos, pelo que não é possível apresentar qualquer resultado. Consulte a Check-list para efetuar medições corretas e, em seguida, repita a medição.*
«ERR 6»	Modo AFIB/MAM	Ocorreram demasiados erros durante a medição no modo AFIB/MAM, impossibilitando a obtenção de um resultado final. Consulte a Check-list para efectuar medições correctas e, em seguida, repita a medição.*
«HI»	Pressão da braçadeira ou pulsação demasiado elevada	A pressão da braçadeira é demasiado elevada (superior a 299 mmHg) OU a pulsação é demasiado elevada (mais de 200 batimentos por minuto). Descontraia durante 5 minutos e repita a medição.*
«LO»	Pulsação demasiado baixa	A pulsação está demasiado baixa (inferior a 40 batimentos por minuto). Repita a medição.*

\* Por favor, consulte imediatamente o seu médico, se este ou qualquer outro problema ocorrer repetidamente.

☞ Se considerar os resultados invulgares, leia cuidadosamente as informações descritas na «Secção 1.».

## 12. Segurança, cuidados, teste de precisão e eliminação de resíduos

### Segurança e proteção

- Siga as instruções de uso. Este documento fornece informações importantes de manuseamento e segurança do produto em relação a este dispositivo. Leia atentamente este documento antes de usar o dispositivo e guarde-o para referência futura.
- Este dispositivo deve somente ser utilizado para os fins descritos neste folheto. O fabricante não se responsabiliza por quaisquer danos causados pelo uso indevido deste dispositivo.
- O dispositivo é composto por componentes sensíveis e deve ser manuseado com cuidado. Respeite as indicações de acondicionamento e funcionamento descritas na secção «Especificações técnicas»!
- Proteja o dispositivo de:
  - Água e humidade
  - Temperaturas extremas
  - Impactos e quedas
  - Contaminação e poeiras
  - Luz direta do sol
  - Calor e frio
- As braçadeiras são sensíveis e têm de ser manuseadas com cuidado.
- O dispositivo só pode ser utilizado com braçadeiras ou peças de ligação da Microlife.
- Encha a braçadeira apenas depois de bem ajustada.
- Não utilize o dispositivo na proximidade de campos electromagnéticos fortes, tais como, telemóveis ou instalações radiofónicas. Manter uma distância mínima de 3,3 m a partir dos dispositivos mencionados quando se utiliza este dispositivo.
- Não utilize este dispositivo se estiver danificado ou se detectar qualquer anomalia.
- Nunca abra o dispositivo.
- Se o dispositivo não for utilizado durante um longo período de tempo, deverá retirar as pilhas.
- Consulte também as informações de segurança incluídas nas secções individuais deste manual.
- O resultado da medição fornecido por este dispositivo não é um diagnóstico. Não substitui a necessidade de consulta com o seu médico, particularmente caso os sintomas do paciente não correspondam ao real. Não confie apenas no resultado da medição, considere sempre outras possibilidades, possíveis sintomas e comentários do paciente. Ligar para o médico ou chamar uma ambulância é aconselhada, caso necessário.



Certifique-se de que não deixa o dispositivo ao alcance das crianças, algumas peças são muito pequenas e podem ser engolidas. Esteja atento ao risco de estrangulamento no caso deste dispositivo ser fornecido com cabos ou tubos.

### Cuidados a ter com o dispositivo

Para efetuar a limpeza do dispositivo, utilize apenas um pano macio e seco.

### Limpeza da braçadeira

Limpe a braçadeira cuidadosamente com um pano húmido e espuma de sabão.



**AVISO:** Não lave a braçadeira na máquina de lavar roupa ou loiça!

### Teste de precisão

Recomendamos a realização de testes de precisão ao dispositivo de 2 em 2 anos ou após impacto mecânico (por exemplo, após uma queda). Contacte o seu local Assistência da Microlife para providenciar o teste (ver mais adiante).

### Eliminação de resíduos



As pilhas e dispositivos eletrónicos têm de ser eliminados em conformidade com os regulamentos locais aplicáveis, uma vez que não são considerados resíduos domésticos.

## 13. Garantia

Este dispositivo está abrangido por uma **garantia de 5 anos** a partir da data de compra. Durante este momento de garantia, ao seu critério, o representante da Microlife trocará o seu produto defeituoso, sem qualquer custo.

A garantia não é válida se o dispositivo for aberto ou alterado.

Os seguintes itens estão excluídos da garantia:

- Custos de transporte e risco de transporte.
- Danos causados por aplicação incorreta ou o não seguimento das instruções de utilização.
- Danos causados por vazamento das pilhas.
- Danos causados devido a acidente ou má utilização.
- Material / armazenamento de embalagem ou instrução de utilização.
- Verificações regulares e Manutenção (calibração).
- Acessórios e peças: Baterias, adaptador de energia (opcional).

A braçadeira tem uma garantia funcional (estanquicidade dabolsa de ar) por 2 anos

Se for necessário o uso da garantia, por favor contacte o distribuidor da Marca Microlife. Pode contactar o seu serviço Microlife.

Pode contactar o seu serviço Microlife local através do nosso site: [www.microlife.com/support](http://www.microlife.com/support)

Compensação é limitada ao valor do produto. A garantia será limitada se o produto estiver completo e devolvido com a fatura original de compra. Troca dentro do período de garantia não prolonga ou renova o período de garantia. As reivindicações legais e direitos dos consumidores não são aplicados por esta garantia.

## 14. Especificações técnicas

<b>Condições de funcionamento:</b>	10 - 40 °C / 50 - 104 °F
<b>Condições de acondicionamento:</b>	15 - 95 % de humidade relativa máxima
<b>Peso:</b>	-20 - +55 °C / -4 - +131 °F
<b>Dimensões:</b>	15 - 95 % de humidade relativa máxima
<b>Procedimento de medição:</b>	393 g (incluindo pilhas)
<b>Gama de medição:</b>	152 x 92 x 42 mm
	oscilométrico, correspondente ao método Korotkoff: Fase I sistólica, Fase V diastólica
	20 - 280 mmHg – pressão arterial
	40 - 200 batimentos por minuto – pulsação

**Gama de medição da pressão da braçadeira:** 0 - 299 mmHg

**Resolução:** 1 mmHg

**Precisão estática:** pressão dentro de  $\pm 3$  mmHg

**Precisão da pulsação:**  $\pm 5\%$  do valor obtido

**Alimentação:** Pilhas alcalinas 4 x 1,5 V; tamanho AA Adaptador DC 6 V, 600 mA (opcional) aproximadamente 920 medições (usando pilhas novas)

**Duração da pilha:**

**Classe IP:** IP20

**Normas de referência:** EN 1060-1 /-3 /-4; IEC 60601-1; IEC 60601-1-2 (EMC); IEC 60601-1-11

**Duração expectável de utilização:** Aparelho: 5 anos ou 10000 medições  
Acessórios: 2 anos

Este dispositivo está em conformidade com as exigências da Norma de Dispositivos Médicos 93/42/EEC.

O fabricante reserva-se o direito de proceder a alterações técnicas.

- ① AAN/UIT knop
- ② M-knop (geheugen)
- ③ Display
- ④ Manchetaansluiting
- ⑤ Tijdknop
- ⑥ Manchet
- ⑦ Manchetconnector
- ⑧ Adapteraansluiting
- ⑨ USB poort
- ⑩ Batterijcompartiment
- ⑪ AFIB/MAM Schakelaar

## Weergave

- ⑫ Datum/tijd
- ⑬ Systolische waarde
- ⑭ Diastolische waarde
- ⑮ Hartslagfrequentie
- ⑯ AFIB/MAM Modus
- ⑰ MAM Intervaltijd
- ⑱ Batterijweergave
- ⑲ Opgeslagen waarden
- ⑳ Hartslag
- ㉑ Atriumfibrilleren detectie (AFIB)
- ㉒ Armbeweging indicator
- ㉓ Manchetcontrole indicator
- ㉔ Verkeerslichtweergave indicator



Lees alvorens dit apparaat te gebruiken de instructies aandachtig door.



Geleverd onderdeel type BF



Droog houden

Het bedoelde gebruik:

Deze oscillometrische bloeddrukmonitor is bedoeld voor het non-invasief meten van bloeddruk bij personen van 12 jaar of ouder. Dit apparaat is klinisch gevalideerd voor patiënten met hypertensie, hypotensie, diabetes, zwangerschap, pre-eclampsie, atherosclerose, end-stage renal disease, obesitas en voor ouderen. Het apparaat kan een onregelmatige hartslag detecteren die wijst op atriumfibrilleren (AF). Neem in acht, dat het apparaat niet bedoeld is om een diagnose te stellen van AF. Een diagnose van AF kan alleen worden bevestigd met een ECG. De patiënt wordt geadviseerd een arts te raadplegen.

Geachte klant,

Deze bloeddrukmonitor is in samenwerking met artsen ontwikkeld en klinische validatiestudies hebben aangetoond dat de meetnauwkeurigheid bijzonder hoog is.\*

De Microlife bloeddrukmonitor met AFIB technologie is 's werelds meest toonaangevende meettechniek voor het vroegtijdig opsporen van atriumfibrilleren (AF) en/of arteriële hypertensie. Dit zijn twee belangrijke risicofactoren voor het krijgen van een beroerte en/of hart- en vaatziekten in de toekomst. Voor zowel het detecteren van atriumfibrilleren als hypertensie is het zeer belangrijk dat dit in een vroeg stadium gebeurt, ook al zijn er geen symptomen. AF screening in het algemeen, dus ook met het Microlife AFIB algoritme, wordt aanbevolen voor personen van 65 jaar of ouder. Het AFIB algoritme geeft een indicatie dat er sprake kan zijn van atriumfibrilleren. Het is dan ook aanbevolen om uw arts te bezoeken wanneer het apparaat een AFIB symbool weergeeft na de bloeddrukmetingen. Het AFIB algoritme van de Microlife bloeddrukmonitor is uitvoerig onderzocht in diverse klinische studies waarmee is aangetoond dat het apparaat atriumfibrilleren detecteert met een sensitiviteit van 97-100%.<sup>1,2</sup>

Mocht u vragen hebben of wanneer u reserveonderdelen wilt bestellen, neemt u dan contact op met uw Microlife importeur. De verkoper zal u het adres van de Microlife importeur in uw land geven. Natuurlijk kunt u ook de website [www.microlife.nl](http://www.microlife.nl) raadplegen, waar u waardevolle informatie kunt vinden over onze producten. Blijf gezond – Microlife AG!

\* Dit apparaat gebruikt o.a. dezelfde meettechnologie als het gevalideerde model «BP 3BTO-A» getest conform het British and Irish Hypertension Society (BIHS) protocol.

<sup>1</sup> Kearley K, Selwood M, Van den Bruel A, Thompson M, Mant D, Hobbs FR et al.: *Triage tests for identifying atrial fibrillation in primary care: a diagnostic accuracy study comparing single-lead ECG and modified BP monitors.* *BMJ Open* 2014; 4:e004565.

<sup>2</sup> Wiesel J, Arbesfeld B, Schechter D: *Comparison of the Microlife blood pressure monitor with the Omron blood pressure monitor for detecting atrial fibrillation.* *Am J Cardiol* 2014; 114:1046-1048.

## Inhoudsopgave

### 1. Belangrijke feiten over bloeddruk en het zelf meten hiervan

- Hoe meet ik mijn bloeddruk?

### 2. Belangrijke feiten m.b.t. atriumfibrillatie (AF)

- Wat is atriumfibrillatie?
- Wie zou zich moeten screenen op atriumfibrilleren?
- Microlife AFIB detectie biedt de mogelijkheid om op een betrouwbare manier AF te ontdekken (alleen in AFIB/MAM modus)
- Risicofactoren die u zelf onder controle kunt krijgen

### 3. Eerste gebruik van het apparaat

- Plaatsen van de batterijen
- Instellen van datum en tijd
- Selecteer de juiste manchet
- Selecteren van de standaardmodus of AFIB/MAM modus
- AFIB/MAM modus

### 4. Bloeddruk meten

- Een meting uitvoeren zonder deze op te slaan

### 5. De weergave van het AFIB symbol (alleen actief in AFIB/MAM modus)

### 6. Verkeerslichtindicatie in de weergave

### 7. PC-link functies

- Installatie en data transmissie

### 8. Geheugenopslag

- Bekijken van de opgeslagen waarden
- Geheugen vol
- Wis alle waarden

### 9. Batterij-indicator en batterijvervanging

- Batterijen bijna leeg
- Batterijen leeg – vervanging
- Welke batterijen en welke werkwijze?
- Gebruik van oplaadbare batterijen

## 10. Gebruik van een netadaptor

## 11. Foutmeldingen

## 12. Veiligheid, onderhoud, nauwkeurigheidstest en verwijdering

- Veiligheid en bescherming
- Apparaatonderhoud
- Reinig de manchet
- Nauwkeurigheidstest
- Verwijdering

## 13. Garantie

## 14. Technische specificaties Garantiebon (zie achterzijde)

## 1. Belangrijke feiten over bloeddruk en het zelf meten hiervan

- **Bloeddruk** is de druk waarmee het bloed door de aderen stroomt veroorzaakt door het pompen van het hart. Twee waarden, de **systolische** (boven) waarde en de **diastolische** (onder) waarde worden altijd gemeten.
- Het apparaat geeft ook de **hartslagfrequentie** (het aantal keren dat het hart per minuut slaat) aan.
- **Constante hoge bloeddruk kan nadelig zijn voor uw gezondheid en moet door uw arts worden behandeld!**
- **Bespreek altijd uw waarden met uw arts en vertel hem/haar wanneer u iets ongebruikelijks heeft opgemerkt of onzeker bent. Vertrouw nooit op een enkele bloeddrukwaarde.**
- Er zijn verschillende oorzaken voor **hoge bloeddrukwaarden**. Uw arts kan de gemeten waarden met u doornemen en indien nodig een behandeling voorstellen. Naast medicatie kan een gezondere levensstijl ook leiden tot verlaging van de bloeddruk (bijv. dieet en meer beweging).
- **In geen enkel geval zou u de dosering van uw medicatie moeten aanpassen of een behandeling starten zonder een arts te raadplegen.**
- Afhankelijk van lichamelijke inspanning en conditie, is bloeddruk onderhevig aan brede schommelingen gedurende de dag. **U dient daarom de bloeddruk steeds onder dezelfde rustige omstandigheden te meten en wanneer u zich ontspannen**

**voelt!** Meet tenminste twee keer 's morgens en twee keer 's avonds en Neem het gemiddelde van alle metingen.

- Het is vrij normaal wanneer twee metingen vlak na elkaar genomen opvallend **verschillende resultaten** opleveren. Daarom bevelen wij de MAM-technologie aan.
- **Afwijkingen** tussen metingen genomen door uw arts of de apotheek en die thuis zijn opgenomen zijn vrij normaal, omdat deze situaties volledig verschillend zijn.
- **Verschillende metingen** geven een veel duidelijker beeld van uw bloeddruk dan slechts één enkele meting. Daarom bevelen wij de MAM-technologie aan.
- **Neem een korte rustpauze** van minimaal 15 seconden tussen twee metingen.
- Als u een **onregelmatige hartslag** heeft, dienen metingen met dit apparaat te worden geëvalueerd met uw arts.
- **De hartslagfrequentie is niet geschikt voor het controleren van patiënten met een pacemaker!**
- Indien u zwanger bent adviseren wij u regelmatige uw bloeddruk te meten, omdat uw bloeddruk drastisch kan veranderen gedurende deze periode.

 Deze meter is speciaal getest voor gebruik tijdens zwangerschap en pre-eclampsie. Wanneer u ongewoon hoge metingen registreert, zou u de meting een tijd later moeten herhalen (bijv. 1 uur). Indien de meting nog steeds te hoog is, raadpleeg dan uw arts of gynaecoloog.

### Hoe meet ik mijn bloeddruk?

Biedt voor de classificatie van thuis bloeddruk meetwaarden bij volwassenen in overeenstemming met de internationale richtlijnen (ESH, ESC, JSH). Data in mmHg.

Bereik	Systolisch	Diastolisch	Advies
1. bloeddruk normaal	< 120	< 74	Zelfcontrole
2. bloeddruk optimaal	120 - 129	74 - 79	Zelfcontrole
3. bloeddruk verhoogd	130 - 134	80 - 84	Zelfcontrole
4. bloeddruk te hoog	135 - 159	85 - 99	Win medisch advies in
5. bloeddruk gevaarlijk hoog	≥ 160	≥ 100	Win dringend medisch advies in!

De evaluatie van de waarden zijn conform de tabel. Bijvoorbeeld: een waarde van de bloeddruk van **140/80** mmHg of een waarde van **130/90** mmHg toont «bloeddruk te hoog».

## 2. Belangrijke feiten m.b.t. atriumfibrillatie (AF)

### Wat is atriumfibrillatie?

Normaal gesproken, trekt het hart zich samen en ontspant met regelmaat. Atriumfibrilleren treedt op doordat snelle, onregelmatige elektrische signalen door de bovenste hartkamers gaan (atria of boezems), en voor onregelmatig samentrekken zorgt (dit heet fibrillatie). Boezemfibrilleren is de meest voorkomende vorm van hartaritmie. Het veroorzaakt vaak geen symptomen, maar verhoogt wel het risico op een beroerte. Een arts kan u adviseren welke behandeling nodig is om de risico's te beperken.

### Wie zou zich moeten screenen op atriumfibrilleren?

AF screening wordt aanbevolen voor personen ouder dan 65 jaar, gezien de kans op het krijgen van een beroerte toeneemt naarmate men ouder wordt. AF screening wordt ook aanbevolen voor personen ouder dan 50 jaar met hoge bloeddruk (bijv. SYS hoger dan 159 of DIA hoger dan 99), diabetespatiënten, patiënten met hartfalen of personen die eerder een beroerte hebben gehad. Jonge personen of gedurende een zwangerschap wordt het niet aanbevolen om op AF te screenen, gezien het fout-positieve resultaten kan genereren en onnodig angst kan veroorzaken. Ter aanvulling, jongere personen met AF hebben een laag risico op het krijgen van een beroerte ten opzichte van oudere personen.

Bezoek onze website voor meer informatie: [www.microlife.com/afib](http://www.microlife.com/afib).

### Microlife AFIB detectie biedt de mogelijkheid om op een betrouwbare manier AF te ontdekken (alleen in AFIB/MAM modus)

Het meten van uw eigen bloeddruk, en het vroegtijdig ontdekken van AFIB en hoge bloeddruk van uw familieleden, kan het risico op een beroerte tevens sterk reduceren. Met deze Microlife bloeddrukmonitor kunt u op een betrouwbare en eenvoudige manier uw bloeddruk meten en tegelijkertijd atriumfibrilleren opsporen.

### Risicofactoren die u zelf onder controle kunt krijgen

Een vroege diagnose en adequate behandeling kan het risico op het krijgen van een beroerte significant reduceren. Regelmatig uw bloeddruk meten en screenen op AF, is een eerste stap richting een pro-actieve preventie tegen een beroerte.

### 3. Eerste gebruik van het apparaat

#### Plaatsen van de batterijen

Nadat u het apparaat heeft uitgepakt, plaatst u eerst de batterijen. Het batterijcompartiment (10) bevindt zich aan de onderzijde van het apparaat. Plaats de batterijen (4 x 1.5 V, grootte AA), let hierbij op de aangegeven polariteit.

#### Instellen van datum en tijd

1. Nadat de batterijen zijn geplaatst knippert het jaartal in het scherm. U kunt het jaar instellen door op de M-knop (2) te drukken. Om te bevestigen en vervolgens de maand in te stellen, drukt u op de tijdknop (5).
2. Nu kunt u de maand instellen met de M-knop. Druk op de tijdknop om te bevestigen en stel dan de dag in.
3. Volg de bovenstaande instructies om dag, uur en minuten in te stellen.
4. Zodra u de minuten heeft ingesteld en de tijdknop indrukt, zijn de datum en tijd ingesteld en wordt de tijd weergegeven.
5. Als u de datum en de tijd wilt veranderen, houdt u de tijdknop ingedrukt gedurende ca. 3 seconden totdat het jaartal begint te knipperen. Nu kunt u nieuwe waarden invoeren zoals hierboven beschreven.

#### Selecteer de juiste manchet

Microlife heeft manchetten in verschillende maten. Selecteer de manchetgrootte die overeenkomt met de omtrek van uw bovenarm (de gemeten omtrek rond het midden van de bovenarm).

Manchetgrootte	voor omtrek van de bovenarm
S	17 - 22 cm
M	22 - 32 cm
M - L	22 - 42 cm
L	32 - 42 cm
L - XL	32 - 52 cm

Gebruik alleen Microlife manchetten!

- ▶ Neem contact op met uw Microlife importeur, als de bijgesloten manchet (6) niet past.
- ▶ Bevestig de manchet aan het apparaat middels de manchetconnector (7) duw de connector (4) zo ver als mogelijk in het apparaat.

#### Selecteren van de standaardmodus of AFIB/MAM modus

Dit apparaat laat u kiezen tussen of standaard (standaard enkelvoudige meting) of modus AFIB/MAM (automatische drievoudige meting). Om standaard modus te selecteren, schuift u de AFIB/

MAM schakelaar (11) aan de zijkant van het apparaat in stand «1» en om AFIB/MAM modus te selecteren, schuift u deze schakelaar in stand «3».

#### AFIB/MAM modus

In AFIB/MAM modus worden 3 metingen automatisch gestart en het resultaat wordt dan automatisch geanalyseerd en weergegeven. Omdat de bloeddruk variabel is, is een drievoudige meting betrouwbaarder dan een enkele meting. AF detectie wordt alleen in de AFIB/MAM modus geactiveerd.

- Na het indrukken van de AAN/UIT knop (1), verschijnt het MAM-symbool (16) in het display.
- Het gedeelte rechtsonder in het display toont een 1, 2 of 3 om aan te geven welke van de 3 metingen momenteel genomen wordt.
- Tussen de metingen wordt een rusttijd van 15 seconden aangehouden. Het aftellen wordt weergegeven in het scherm.
- De individuele resultaten worden niet weergegeven. Uw bloeddruk zal alleen worden getoond nadat alle 3 de metingen zijn verricht.
- Verwijder de manchet niet tussen de metingen.
- Als een van de afzonderlijke metingen twijfelachtig was, dan wordt een vierde automatisch genomen.

### 4. Bloeddruk meten

#### Stappenplan voor een betrouwbare bloeddrukmeting

1. Vermijd activiteit, eten of roken vlak vóór een meting.
2. Ga zitten op een stoel met rugsteun en ontspan voor 5 minuten. Houd uw voeten naast elkaar op de grond en zit niet met de benen over elkaar.
3. **Meet altijd aan dezelfde arm** (normaal links). Het wordt aanbevolen dat artsen bij een eerste bezoek van een patiënt beide armen meet om de te meten arm te bepalen. Aan de arm met de hogere bloeddruk moet worden gemeten.
4. Verwijder de kleding die de bovenarm bedekt, mouwen moeten niet worden opgerold om afklemmen te voorkomen.
5. Zorg er altijd voor dat de juiste manchetmaat wordt gebruikt (markering arm omtrek staat vermeld op het manchet).
  - Bevestig de manchet om de arm, maar niet te strak.
  - Zorg ervoor dat de manchet 1-2 cm boven uw elleboog is geplaatst.
  - De **artery mark** op de manchet (ca. 3 cm lange bar) dient op de ader van de arm (binnenkant) te worden gelegd.
  - Ondersteun uw arm zodat deze ontspannen is.
  - Zorg dat de manchet op dezelfde hoogte is als uw hart.
6. Druk op de AAN/UIT knop (1) om de meting te starten.

7. De manchet wordt nu automatisch opgeblazen. Ontspan, beweeg niet en span uw armpriemen niet totdat het meetresultaat wordt getoond. Adem normaal en praat niet.
8. Wanneer de juiste druk is bereikt, stopt het pompen en daalt de druk langzaam. Als de gewenste druk niet werd bereikt, zal het apparaat automatisch meer lucht in de manchet pompen.
9. Tijdens de meting knippert het hartslag symbool 20 op het scherm.
10. Het resultaat, inclusief de systolische 13 en de diastolische 14 bloeddruk en de hartslagfrequentie 15 wordt weergegeven. Raadpleeg ook deze handleiding voor uitleg van de overige weergaven.
11. Indien de meting klaar is, verwijder de manchet.
12. Schakel het apparaat uit. (De monitor gaat automatisch uit na ongeveer 1 min.).

### Een meting uitvoeren zonder deze op te slaan

Zodra de meting is uitgevoerd en het resultaat wordt weergegeven in het display houdt u de AAN/UIT knop 1 ingedrukt totdat de «M» 19 in het display knippert. Druk dan vervolgens op de M-knop 2, dan wordt de meting verwijderd en niet opgeslagen in het geheugen.

☞ U kunt de meting op elk gewenst moment beëindigen door op de AAN/UIT knop te drukken (bijv. wanneer u een ongemakkelijke of een onplezierige druk voelt).

☞ **Als bekend is dat de systolische bloeddruk heel hoog is**, kan het gunstig zijn de druk individueel in te stellen. Druk op de AAN/UIT knop nadat de monitor is opgepompt tot een niveau van ca. 30 mmHg (weergegeven in de display). Hou de knop ingedrukt totdat de druk ca 40 mmHg boven de verwachte waarde – laat dan de knop los.

### 5. De weergave van het AFIB symbool (alleen actief in AFIB/MAM modus)

Dit apparaat is in staat om atriumfibrilleren (AF) op te sporen. Dit symbool 21 geeft aan dat atriumfibrilleren werd gedetecteerd tijdens de metingen. Lees de volgende paragraaf voor informatie over het raadplegen van uw arts.

### Informatie voor de dokter bij het consistent verschijnen van het AFIB symbool

Dit apparaat is een oscillometrische automatische bloeddrukmonitor die tevens onregelmatigheid in de hartslagfrequentie registreert. Dit apparaat is klinisch gevalideerd.

Het AFIB symbool wordt weergegeven na de meting indien atriumfibrilleren optreedt tijdens het meten. Indien het AFIB symbool in het display verschijnt na een volledige meet sessie (drievoudige meting), wordt geadviseerd een uur te wachten en de meet sessie te herhalen. Indien het AFIB symbool wederom verschijnt in het display, adviseren wij u medisch advies in te winnen.

Indien het AFIB symbool wordt weergegeven in het scherm van de bloeddrukmonitor, is het een indicatie voor een mogelijke aanwezigheid van atriumfibrilleren. Echter, de diagnose atriumfibrilleren kan enkel worden gesteld door een **cardioloog** met behulp van een ECG interpretatie.

- ☞ Indien atriumfibrilleren aanwezig is kan de diastolische bloeddruk niet nauwkeurig zijn.
- ☞ Hou de arm stil tijdens de meting om foutmeldingen te voorkomen.
- ☞ Personen met een pacemaker of defibrillator (ICD) is het mogelijk dat er geen of foutief atriumfibrilleren wordt gedetecteerd met dit apparaat.

### 6. Verkeerslichtindicatie in de weergave

De balken aan de linkerkant van het display 24 toont de range waarin de gemeten waarden liggen. Afhankelijk van de uitgelezen waarde optimaal (groen), verhoogd (geel), te hoog (oranje) of gevaarlijke hoog (rood) geeft het de overeenkomende kleur aan. Deze classificaties zijn gebaseerd op internationale richtlijnen (aan ESH, ESC, JSH), zoals beschreven in «sectie 1.».

### 7. PC-link functies

De bloeddrukmonitor kan worden aangesloten op een personal computer (PC) door middel van de Microlife Blood Pressure Analyzer+ Software (BPA+) en USB-kabel. Het geheugen kan dan worden uitgelezen.

Wanneer er geen download voucher of een kabel is bijgeleverd, kunt u de software downloaden via onze site [www.microlife.nl](http://www.microlife.nl) en een Mini-B-5 pin connector USB-kabel gebruiken / bestellen.

- ☞ Gedurende de verbinding, is de bloeddrukmonitor volledig gecontroleerd door de computer.



## 8. Geheugenopslag

Dit apparaat slaat de laatste 200 meetwaarden op.

### Bekijken van de opgeslagen waarden

Druk op de M-knop (2), wanneer het apparaat is uitgeschakeld. De weergave toont eerst «M» (19) en «A», wat staat voor het gemiddelde van alle opgeslagen waarden.

Wederom op de M-knop drukken toont de vorige waarde. Door nogmaals op de M-knop te drukken, kunt u door de meetresultaten heen bladeren.

### Geheugen vol

Let op dat de maximale geheugencapaciteit bedraagt 200 metingen. **Wanneer het geheugen vol is zal de oudste meting automatisch overschreven worden.** Om gegevensverlies te voorkomen, moeten waarden worden geëvalueerd door een arts voordat de maximale geheugencapaciteit is bereikt.

### Wis alle waarden

Als u zeker weet dat u alle waarden permanent wilt verwijderen, dan houdt u de M-knop (het apparaat moet van tevoren zijn uitgeschakeld) ingedrukt totdat «CL» verschijnt en dan laat u de knop los. Om het geheugen permanent te wissen, drukt u op de M-knop terwijl «CL» knippert. Losse waarden kunnen niet worden gewist.

## 9. Batterij-indicator en batterijvervangning

### Batterijen bijna leeg

Wanneer de batterijen ongeveer ¾ verbruikt zijn zal het batterij-symbool (18) knipperen zodra het apparaat ingeschakeld is (gedeeltelijk geladen batterij wordt weergegeven). Alhoewel het apparaat door zal gaan met betrouwbaar meten moet u batterijen weldra vervangen.

### Batterijen leeg – vervanging

Wanneer de batterijen leeg zijn, zal het batterijsymbool (18) knipperen zodra het apparaat ingeschakeld is (lege batterij weergegeven). U kunt niet verder meten en moet de batterijen vervangen.

1. Maak het batterijcompartiment open (10) aan de onderzijde van het apparaat.
2. Vervang de batterijen – controleer de juiste polariteit zoals getoond door de symbolen in het compartiment.
3. Om de datum en de tijd in te stellen volg de procedure zoals beschreven in «Paragraaf 3.».

Het geheugen bevat alle waarden alhoewel datum en tijd gereset moeten worden – het jaartal knippert daarom automatisch nadat de batterijen zijn vervangen.

### Welke batterijen en welke werkwijze?

- Gebruik 4 nieuwe, long-life 1,5V, type AA alkaline batterijen.
- Gebruik ge en batterijen waarvan de uiterste verkoopdatum is verstreken.
- Verwijder de batterijen als het apparaat voor een langere tijd niet gebruikt gaat worden.

### Gebruik van oplaadbare batterijen

U kunt voor dit apparaat ook oplaadbare batterijen gebruiken.

- Gebruik a.u.b. alleen type «NiMH» oplaadbare batterijen!
- De batterijen moeten worden verwijderd en opgeladen, als het batterijsymbool (batterij leeg) verschijnt! Ze moeten niet in het apparaat blijven, omdat ze beschadigd kunnen raken (volledige ontlading tengevolge van een minimaal gebruik van het apparaat, zelfs wanneer het uitstaat).
- Verwijder altijd de oplaadbare batterijen, als u niet van plan bent het apparaat voor een week of langer te gebruiken!
- De batterijen kunnen NIET worden opgeladen in de bloeddrukmonitor! Laad deze batterijen op in een externe oplader en houdt u aan de informatie met betrekking tot het opladen, onderhoud en duurzaamheid!

## 10. Gebruik van een netadapter

U kunt dit apparaat met de Microlife netadapter (DC 6V, 600 mA) gebruiken.

- Gebruik alleen de origineel beschikbare Microlife netadapter voor uw voedingsspanning.
- Controleer dat zowel de netadapter als de kabel niet beschadigd zijn.

1. Steek de adapter kabel in de netadaptersaansluiting (8) van de bloeddrukmonitor.
2. Steek de netadapterstekker in de wandcontactdoos. Wanneer de netadapter is aangesloten, wordt er geen batterijstroom gebruikt.

## 11. Foutmeldingen

Als er een fout optreedt, wordt de meting onderbroken en wordt een foutmelding, b.v. «ERR 3», weergegeven.

Fout	Beschrijving	Mogelijke oorzaak en oplossing
«ERR 1»	Signaal te zwak	De polslag wordt onvoldoende doorgegeven door de manchets. Plaats de manchet opnieuw en herhaal de meting.*

Fout	Beschrijving	Mogelijke oorzaak en oplossing
«ERR 2» 22	Foutmelding	Tijdens het meten zijn er fouten ontstaan, door bijvoorbeeld een beweging of samentrekking van een spier. Herhaal de meting terwijl u uw arm stil houdt.
«ERR 3» 23	Geen juiste drukopbouw in de manchet	Een adequate druk kan niet in de manchet worden geproduceerd. Er kan een lek in het manchet zijn. Controleer of de manchet goed is aangesloten en niet te los om de arm zit. Vervang de batterijen indien nodig. Herhaal de meting.
«ERR 5»	Abnormaal resultaat	De meetsignalen zijn onbetrouwbaar en daarom kan geen resultaat worden weergegeven. Neem het stappenplan door voor een betrouwbare meting en herhaal dan de metingen.
«ERR 6»	AFIB/MAM Modus	Er waren teveel fouten tijdens het meten in AFIB/MAM mode, wat het onmogelijk maakt om een betrouwbaar resultaat weer te geven. Lees de controlelijst door voordat u betrouwbare metingen verricht en herhaal dan de metingen.
«HI»	Hartslag of manchetdruk te hoog	De druk in de manchet is te hoog (boven 299 mmHg) OF de hartslagfrequentie is te hoog (boven 200 slagen per minuut). Ontspan gedurende 5 minuten en herhaal de meting.*
«LO»	Polsslag te laag	De hartslagfrequentie is te laag (minder dan 40 slagen per minuut). Herhaal de meting.*

\* Neem a.u.b. onmiddellijk contact op met uw arts wanneer dit of enig ander probleem vaker optreedt.

 Als u denkt dat de resultaten ongebruikelijk zijn, leest u dan a.u.b. zorgvuldig de informatie in «Paragraaf 1.».

## 12. Veiligheid, onderhoud, nauwkeurigheidstest en verwijdering

### Veiligheid en bescherming

- Volg de instructies voor correct gebruik. Deze documentatie voorziet u van belangrijke bedienings- en veiligheidsvoorschriften betreffende dit apparaat. Lees de documentatie zorg-

vuldig door vóór ingebruikname van het apparaat en bewaar het voor latere raadpleging.

- Dit apparaat mag uitsluitend worden gebruikt voor het doel zoals in de gebruiksaanwijzing beschreven. De fabrikant kan niet aansprakelijk worden gesteld voor schade veroorzaakt door onjuist gebruik.
- Dit apparaat bevat gevoelige componenten en moet met voorzichtigheid worden behandeld. Neem de bewaar- en bedieningsvoorschriften in acht, zoals beschreven in het hoofdstuk «Technische specificaties»!
- Bescherm het tegen:
  - water en vochtigheid
  - extreme temperaturen
  - schokken en laten vallen
  - vervuiling en stof
  - direct zonlicht
  - warmte en kou
- De manchet is kwetsbaar en moet met zorgvuldigheid worden behandeld.
- Gebruik geen andere manchetten en/of manchetconnectors dan geleverd bij het apparaat.
- Alleen de manchet oppompen wanneer het aan de arm is aangebracht.
- Gebruik het apparaat niet dicht in de buurt van sterke elektromagnetische velden zoals mobiele telefoons of radioinstallaties. Zorg voor een afstand van minimaal 3,3 meter van dit soort apparaten, wanneer u dit apparaat in gebruik neemt.
- Gebruik het apparaat niet wanneer u vermoedt dat het beschadigd is of wanneer u tijdens het gebruik iets ongebruikelijks constateert.
- Open het apparaat nooit.
- Wanneer het apparaat voor een langere tijd niet gebruikt gaat worden moeten de batterijen worden verwijderd.
- Lees de verdere veiligheidsinstructies in de afzonderlijke paragrafen van dit boekje.
- De gemeten resultaten met dit apparaat stellen geen diagnose. Het vervangt geen consultatie van een arts, zeker niet wanneer symptomen niet overeenkomen. Vertrouw niet enkel op het meetresultaat, neem altijd de overige symptomen in beschouwing, evenals de terugkoppeling van de patient. Bij twijfel altijd contact opnemen met uw arts.



Laat kinderen het apparaat alleen onder toezicht van een volwassene gebruiken. Kleine onderdelen kunnen worden ingeslikt. Wees alert op het gevaar van verstremgeling, indien het apparaat is voorzien van kabels of slangen.

### Apparaatonderhoud

Reinig het apparaat alleen met een zachte droge doek.

### Reinig de manchets

Verwijder vlekken op de manchets met een vochtige doek en een mild reinigingsmiddel.



**WAARSCHUWING:** Was de manchets nooit in de wasmachine en/of afwasmachine!

### Nauwkeurigheidstest

Wij adviseren om dit apparaat elke 2 jaar op nauwkeurigheid te laten testen of na mechanische schok (bijv. na een val). Neem a.u.b. contact op met uw Microlife importeur om een algemene functiecontrole aan te vragen (zie voorwoord).

### Verwijdering



Batterijen en elektronische instrumenten moeten volgens de plaatselijke regelgeving worden verwijderd, niet bij het huishoudelijke afval.

## 13. Garantie

Dit apparaat heeft een **garantie van 5 jaar** vanaf aankoopdatum. Tijdens deze garantieperiode zal Microlife het defecte product gratis repareren of vervangen.

Opening van of wijzigingen aan het apparaat maken de garantie ongeldig.

De volgende items zijn uitgesloten van garantie:

- Transportkosten en transportrisico's.
- Schade veroorzaakt door onjuist gebruik of niet-naleving van de gebruiksaanwijzing.
- Schade veroorzaakt door lekkende batterijen.
- Schade veroorzaakt door vallen of verkeerd gebruik.
- Verpakkings- / opslagmateriaal en gebruiksaanwijzing.
- Regelmatige controles en onderhoud (kalibratie).
- Accessoires en verbruiksmaterialen: Batterijen, voedingsadapter (optioneel).

De manchets is gedekt door een functionele garantie (strakheid van de blaas) gedurende 2 jaar.

Mocht garantieservice nodig zijn, neem dan contact op met de dealer waar u het product hebt aangekocht of met de service afde-

ling van Microlife via onze website:

[www.microlife.com/support](http://www.microlife.com/support)

De vergoeding is beperkt tot de waarde van het product. De garantie wordt verleend als het volledige product wordt geretourneerd met de originele factuur. Reparatie of vervanging binnen de garantie verlengt of verlengt de garantieperiode niet. De wettelijke claims en rechten van consumenten zijn nietbeperkt door deze garantie.

## 14. Technische specificaties

<b>Werkingscondities:</b>	10 - 40 °C / 50 - 104 °F 15 - 95 % maximale relatieve vochtigheid
<b>Bewaarcondities:</b>	-20 - +55 °C / -4 - +131 °F 15 - 95 % maximale relatieve vochtigheid
<b>Gewicht:</b>	393 g (inclusief batterijen)
<b>Afmetingen:</b>	152 x 92 x 42 mm
<b>Meetprocedure:</b>	oscillometrisch, volgens de Korotkoff methode: Fase I systolisch Fase V diastolisch
<b>Meetbereik:</b>	20 - 280 mmHg – bloeddruk 40 - 200 slagen per minuut – polsslag
<b>Manchetdruk weergave bereik:</b>	0 - 299 mmHg
<b>Resolutie:</b>	1 mmHg
<b>Statische nauwkeurigheid:</b>	druk binnen ± 3 mmHg
<b>Hartslagnauwkeurigheid:</b>	±5 % van de weergegeven waarde
<b>Spanningsbron:</b>	4 x 1,5V alkaline batterijen; type AA Netadapter DC 6V, 600 mA (optioneel)
<b>Levensduur batterij:</b>	ongeveer 920 metingen (met nieuwe batterijen)
<b>IP Klasse:</b>	IP20
<b>Verwijzing naar normen:</b>	EN 1060-1 /-3 /-4; IEC 60601-1; IEC 60601-1-2 (EMC); IEC 60601-1-11
<b>Verwachte levensduur:</b>	Apparaat: 5 jaar of 10000 metingen Accessoires: 2 jaar

Dit apparaat komt overeen met de normen van de richtlijn medische hulpmiddelen 93/42/EEC.

Technische wijzigingen voorbehouden.

- ① Πλήκτρο ON/OFF
- ② Πλήκτρο M (Μνήμη)
- ③ Οθόνη
- ④ Υποδοχή περιχειρίδας
- ⑤ Πλήκτρο χρόνου
- ⑥ Περιχειρίδα
- ⑦ Βύσμα περιχειρίδας
- ⑧ Υποδοχή μετασχηματιστή ρεύματος
- ⑨ USB θύρα
- ⑩ Θήκη μπαταριών
- ⑪ Διακόπτης AFIB/MAM

## Οθόνη

- ⑫ Ημερομηνία/ώρα
- ⑬ Τιμή συστολικής πίεσης
- ⑭ Τιμή διαστολικής πίεσης
- ⑮ Σφύξεις
- ⑯ Λειτουργία AFIB/MAM
- ⑰ Ώρα μεσοδιαστήματος MAM
- ⑱ Ένδειξη μπαταρίας
- ⑲ Αποθηκευμένη τιμή
- ⑳ Ένδειξη παλμών
- ㉑ Ένδειξη Κολπικής Μαρμαρυγής (AFIB)
- ㉒ Ένδειξη κίνησης βραχίονα
- ㉓ Ένδειξη ελέγχου περιχειρίδας
- ㉔ Ένδειξη χρωματικής διαβάθμισης



Διαβάστε προσεκτικά τις οδηγίες πριν χρησιμοποιήσετε αυτή τη συσκευή.



Τύπος BF εφαρμοσμένο τμήμα



Κρατήστε το στεγνό

## Προβλεπόμενη χρήση:

Αυτό το παλμογραφικό πιεσόμετρο προορίζεται για τη μη επεμβατική μέτρηση της πίεσης αίματος σε άτομα ηλικίας 12 ετών και άνω. Είναι κλινικά εγκεκριμένο σε ασθενείς με υπέρταση, υπόταση, διαβήτη, εγκυμοσύνη, προ-εκλαμψία, αρτηριοσκλήρωση, νεφροπάθεια τελικού σταδίου, παχυσαρκία και στους ηλικιωμένους. Η συσκευή μπορεί να ανιχνεύσει έναν ακανόνιστο παλμό που υποδηλώνει Κολπική Μαρμαρυγή (AF). Παρακαλώ να λάβετε υπόψη ότι η συσκευή δεν προορίζεται για τη διάγνωση Κολπικής Μαρμαρυγής (AF). Η διάγνωση Κολπικής Μαρμαρυγής μπορεί να επιβεβαιωθεί μόνο με ηλεκτροκαρδιογράφημα (ECG). Συνιστάται στον ασθενή να επισκεφθεί έναν γιατρό.

## Αγαπητέ πελάτη,

Το όργανο αυτό σχεδιάστηκε σε συνεργασία με ιατρούς, ενώ σύμφωνα με κλινικές δοκιμές αποδεικνύεται ότι η ακρίβεια μέτρησής του είναι ιδιαίτερα υψηλή.\* Η Microlife AFIB είναι μια παγκοσμίως κορυφαία τεχνολογία ψηφιακής μέτρησης της πίεσης του αίματος, για την ανίχνευση της κολπικής μαρμαρυγής (AF) και της αρτηριακής υπέρτασης. Η κολπική μαρμαρυγή και η υπέρταση είναι οι δύο πιο σημαντικοί παράγοντες κινδύνου για εγκεφαλικό επεισόδιο ή μελλοντικά για καρδιακή νόσο. Είναι σημαντικό να ανιχνεύετε την κολπική μαρμαρυγή και την υπέρταση σε πρώιμο στάδιο, ακόμα κι αν δεν παρουσιάζετε συμπτώματα. Ο έλεγχος με Κολπική Μαρμαρυγή (AF) γενικά, ως εκ τούτου και με χρήση του αλγόριθμου Microlife AFIB, συνιστάται για άτομα ηλικίας 65 ετών και άνω. Ο αλγόριθμος AFIB υποδηλώνει ότι μπορεί να υφίσταται κολπική μαρμαρυγή. Για το λόγο αυτό, συνιστάται να επισκεφθείτε το γιατρό σας όταν η συσκευή δίνει σήμα AFIB κατά τη διάρκεια της μέτρησης της πίεσης του αίματος σας. Ο αλγόριθμος AFIB της Microlife έχει κλινικά ερευνηθεί από πολλούς εξέχοντες κλινικούς ερευνητές, και δείχνει ότι η συσκευή ανιχνεύει ασθενείς με κολπική μαρμαρυγή, σε πιστότητα 97-100%.<sup>1,2</sup> Εάν έχετε οποιοσδήποτε απορίες ή προβλήματα ή εάν θέλετε να παραγγείλετε κάποιο ανταλλακτικό εξάρτημα, απευθυνθείτε στο τοπικό σας τμήμα εξυπηρέτησης πελατών της Microlife. Ο πωλητής σας ή το φαρμακείο της περιοχής σας θα σας ενημερώσουν σχετικά με την διεύθυνση του αντιπροσώπου Microlife στην χώρα σας. Εναλλακτικά, επισκεφθείτε την ιστοσελίδα μας στο διαδίκτυο στη διεύθυνση [www.microlife.com](http://www.microlife.com), όπου μπορείτε να βρείτε πολλές χρήσιμες πληροφορίες σχετικά με τα προϊόντα μας. Μείνετε υγιείς – Microlife AG!

\* Το όργανο αυτό χρησιμοποιεί την ίδια τεχνολογία μετρήσεων με το βραβευμένο μοντέλο «BP 3BTO-A», το οποίο έχει ελεγχθεί σύμφωνα το πρωτόκολλο της Βρετανικής Εταιρείας Υπέρτασης (BHS).

<sup>1</sup> Kearley K, Selwood M, Van den Bruel A, Thompson M, Mant D, Hobbs FR et al.: Triage tests for identifying atrial fibrillation in primary care: a diagnostic accuracy study comparing single-lead ECG and modified BP monitors. *BMJ Open* 2014; 4:e004565.

<sup>2</sup> Wiesel J, Arbesfeld B, Schechter D: Comparison of the Microlife blood pressure monitor with the Omron blood pressure monitor for detecting atrial fibrillation. *Am J Cardiol* 2014; 114:1046-1048.

## Πίνακας περιεχομένων

- 1. Σημαντικές πληροφορίες σχετικά με την αρτηριακή πίεση και την αυτομέτρηση**
  - Πώς να αξιολογήσω την αρτηριακή μου πίεση;
- 2. Σημαντικά στοιχεία σχετικά με την κολπική μαρμαρυγή (AF)**
  - Τι είναι η κολπική μαρμαρυγή; (AF)?
  - Ποιος θα πρέπει να εξετάζεται για Κολπική Μαρμαρυγή?
  - Η λειτουργία ανίχνευσης AFIB Microlife, παρέχει ένα τρόπο καταγραφής AF (μόνο σε λειτουργία μεθόδου AFIB/MAM)
  - Οι παράγοντες κινδύνου που μπορείτε να ελέγξετε
- 3. Χρήση της συσκευής για πρώτη φορά**
  - Τοποθέτηση των μπαταριών
  - Ρύθμιση ημερομηνίας και χρόνου
  - Επιλέξτε τη σωστή περιχειρίδα
  - Επιλέξτε τη λειτουργία μέτρησης: τυπική ή AFIB/MAM
  - Λειτουργία AFIB/MAM
- 4. Μέτρηση της αρτηριακής πίεσης**
  - Πώς να μην αποθηκεύσετε μια μέτρηση
- 5. Εμφάνιση της Ένδειξης Κολπικής Μαρμαρυγής για Έγκαιρη Ανίχνευση (Ενεργό μόνο στην μέθοδο AFIB/MAM)**
- 6. Ένδειξη χρωματικής διαβάθμισης στην οθόνη**
- 7. Λειτουργίες PC-Link**
  - Εγκατάσταση και μετάδοση δεδομένων
- 8. Μνήμη δεδομένων**
  - Εμφάνιση των αποθηκευμένων τιμών

- Μνήμη πλήρης
- Διαγραφή όλων των τιμών

## 9. Ένδειξη μπαταρίας και αντικατάσταση μπαταριών

- Μπαταρίες σχεδόν αποφορτισμένες
- Μπαταρίες αποφορτισμένες – αντικατάσταση
- Ποιες μπαταρίες και ποια διαδικασία
- Χρήση επαναφορτιζόμενων μπαταριών

## 10. Χρήση μετασχηματιστή ρεύματος

## 11. Μηνύματα σφάλματος

## 12. Ασφάλεια, φροντίδα, έλεγχος ακρίβειας και απόρριψη

- Ασφάλεια και προστασία
- Φροντίδα του πιεσόμετρου
- Καθαρισμός της περιχειρίδας
- Έλεγχος ακρίβειας
- Απόρριψη

## 13. Εγγύηση

## 14. Τεχνικά χαρακτηριστικά

Κάρτα εγγύησης (βλ. οπισθόφυλλο)

## 1. Σημαντικές πληροφορίες σχετικά με την αρτηριακή πίεση και την αυτομέτρηση

- Η **αρτηριακή πίεση** είναι η πίεση του αίματος που ρέει μέσω των αρτηριών, η οποία δημιουργείται από την άντληση της καρδιάς. Πάντοτε μετρώνται δύο τιμές, η **συστολική** (επάνω) τιμή και η **διαστολική** (κάτω) τιμή.
- Το όργανο εμφανίζει επίσης τις **σφύξεις** (πόσες φορές η καρδιά πάλλεται σε ένα λεπτό).
- **Η σταθερά υψηλή πίεση μπορεί να προκαλέσει βλάβη στην υγεία και πρέπει να αντιμετωπιστεί από τον ιατρό σας!**
- Στον ιατρό σας πρέπει να αναφέρετε πάντοτε τις τιμές πίεσής σας, εάν έχετε παρατηρήσει κάτι μη φυσιολογικό ή εάν δεν είστε σίγουροι. **Ποτέ μη βασίζεστε μόνο στις μετρήσεις της αρτηριακής πίεσης.**
- Υπάρχουν πολλές αιτίες υπερβολικά υψηλής αρτηριακής πίεσης. Ο ιατρός σας θα σας εξηγήσει τις αιτίες αυτές με περισσότερες λεπτομέρειες και θα σας χορηγήσει αγωγή ανάλογα με την περίπτωση. Εκτός της φαρμακευτικής αγωγής, η απώλεια βάρους και η άσκηση μπορούν επίσης να ελαττώσουν την πίεση σας.

- **Σε καμία περίπτωση δεν πρέπει να αλλάξετε τη δοσολογία των φαρμάκων ή να ξεκινήσετε μια θεραπεία χωρίς να συμβουλευτείτε το γιατρό σας.**
- Ανάλογο με τη σωματική καταπόνηση και τη φυσική σας κατάσταση, η αρτηριακή πίεση κυμαίνεται σημαντικά στη διάρκεια της ημέρας. **Για το λόγο αυτό, πρέπει να μετράτε την πίεσή σας στις ίδιες συνθήκες ηρεμίας και όταν αισθάνεστε ότι έχετε χαλαρώσει!** Κάνετε τουλάχιστον δυο μετρήσεις κάθε φορά (το πρωί και το βράδυ) και πάρετε τον μέσο όρο των μετρήσεων.
- Είναι αρκετά σύνηθες δύο διαδοχικές μετρήσεις να δίνουν σημαντικά διαφορετικές τιμές. Ως εκ τούτου συνιστούμε την χρήση τεχνολογίας MAM.
- Οι αποκλίσεις μεταξύ των μετρήσεων από τον γιατρό σας ή το φαρμακείο και των μετρήσεων στο σπίτι είναι αρκετά φυσιολογικές, διότι οι συνθήκες είναι εντελώς διαφορετικές.
- **Πολλές μετρήσεις** παρέχουν πολύ περισσότερο αξιόπιστες πληροφορίες σχετικά με την πίεση σας, από μια μεμονωμένη μέτρηση. Ως εκ τούτου συνιστούμε την χρήση τεχνολογίας MAM.
- **Αφήστε ένα μικρό χρονικό περιθώριο** τουλάχιστον 15 δευτερολέπτων μεταξύ δύο μετρήσεων.
- Εάν έχετε **ακανόνιστο καρδιακό παλμό**, οι μετρήσεις που γίνονται από αυτή την συσκευή πρέπει να αξιολογούνται από τον γιατρό σας.
- **Η ένδειξη παλμού δεν είναι κατάλληλη για τον έλεγχο της συχνότητας του βηματοδότη!**
- Εάν είστε **έγκυος**, πρέπει να παρακολουθείτε την αρτηριακή σας πίεση τακτικά διότι μπορεί να ποικίλει σημαντικά στην περίοδο της κύησης.

☞ Αυτή η συσκευή είναι ειδικά ελεγμένη για χρήση κατά την εγκυμοσύνη και την προεκλαμψία. Όταν εντοπίζετε ασυνήθιστα υψηλές τιμές μετρήσεων στην εγκυμοσύνη, θα πρέπει να επαναλάβετε μετά από λίγο τη μέτρηση (π.χ. σε 1 ώρα) Εάν το αποτέλεσμα είναι ακόμα πολύ υψηλό, συμβουλευτείτε το γιατρό ή τον γυναικολόγο σας.

## Πώς να αξιολογήσω την αρτηριακή μου πίεση;

Πίνακας για την ταξινόμηση τιμών μέτρησης πίεσης του αίματος στο σπίτι, σε ενήλικες, σύμφωνα με τις διεθνείς οδηγίες (ESH, ESC, JSH). Τα δεδομένα σε mmHg.

Εύρος τιμών	Συστολική	Διαστολική	Σύσταση
1. αρτηριακή πίεση φυσιολογική	< 120	< 74	Αυτοέλεγχος
2. αρτηριακή πίεση βέλτιστη	120 - 129	74 - 79	Αυτοέλεγχος
3. αρτηριακή πίεση αυξημένη	130 - 134	80 - 84	Αυτοέλεγχος
4. αρτηριακή πίεση πολύ υψηλή	135 - 159	85 - 99	Ζητήστε ιατρική συμβουλή
5. αρτηριακή πίεση επικίνδυνα υψηλή	≥ 160	≥ 100	Ζητήστε επείγοντως ιατρική συμβουλή!

Η υψηλότερη τιμή είναι αυτή βάσει της οποίας καθορίζεται η αξιολόγηση. Παράδειγμα: τιμή πίεσης **140/80** mmHg ή τιμή **130/90** mmHg υποδεικνύει «πολύ υψηλή πίεση».

## 2. Σημαντικά στοιχεία σχετικά με την κολπική μαρμαρυγή (AF)

### Τι είναι η κολπική μαρμαρυγή; (AF)?

Κανονικά, η καρδιά σας συστέλλεται και χαλαρώνει και σε ένα κανονικό ρυθμό. Ορισμένα κύτταρα στην καρδιά σας παράγουν ηλεκτρικά σήματα τα οποία την κάνουν να συστέλλεται και να αντλεί αίμα. Η κολπική μαρμαρυγή εμφανίζεται όταν ταχεία, αποδιοργανωμένα ηλεκτρικά σήματα εμφανίζονται στους δύο άνω θαλάμους της καρδιάς, που ονομάζονται κόλποι. Κάνοντας τους να συρρικνώνονται ακανόνιστα -αυτό λέγεται μαρμαρυγή. Η κολπική μαρμαρυγή είναι η πιο συχνή μορφή αρρυθμίας της καρδιάς. Συχνά δεν έχει συμπτώματα, αλλά αυξάνει σημαντικά τον κίνδυνο εγκεφαλικού επεισοδίου. Θα χρειαστείτε ένα γιατρό για να σας βοηθήσει να ελέγξετε το πρόβλημα.

### Ποιος θα πρέπει να εξετάζεται για Κολπική Μαρμαρυγή?

Ο έλεγχος με Κολπική Μαρμαρυγή (AF) συνιστάται σε άτομα άνω των 65 ετών, αφού η πιθανότητα εμφάνισης εγκεφαλικού επεισοδίου αυξάνεται με την ηλικία. Ο έλεγχος με Κολπική Μαρμαρυγή (AF) συνιστάται επίσης για άτομα ηλικίας 50 ετών και άνω με

υψηλή αρτηριακή πίεση (π.χ. Συστολική (SYS) υψηλότερη από 159 ή Διαστολική (DIA) υψηλότερη από 99) καθώς και για άτομα με διαβήτη, στεφανιαία καρδιακή ανεπάρκεια ή για άτομα με προηγούμενο ιστορικό εγκεφαλικού επεισοδίου.

Στους νέους ανθρώπους ή σε εγκυμονούσες δεν συνιστάται έλεγχος με Κολπική Μαρμαρυγή (AF) διότι μπορεί να δώσει ψευδή αποτελέσματα και να προκαλέσει αναίτιο άγχος. Εξάλλου, τα νεότερα άτομα με AFIB έχουν ένα σχετικά χαμηλότερο κίνδυνο εμφάνισης εγκεφαλικού επεισοδίου σε σύγκριση με τους ηλικιωμένους.

Για περισσότερες πληροφορίες παρακαλούμε επισκεφθείτε την ιστοσελίδα μας: [www.microlife.com/afib](http://www.microlife.com/afib).

### Η λειτουργία ανίχνευσης AFIB Microlife, παρέχει ένα τρόπο καταγραφής AF (μόνο σε λειτουργία μεθόδου AFIB/MAM)

Το να γνωρίζετε την αρτηριακή σας πίεση και το αν, μέλη της οικογένειάς σας παρουσιάζουν AF, μπορεί να βοηθήσει στη μείωση του κινδύνου εγκεφαλικού επεισοδίου. Η λειτουργία ανίχνευσης AFIB Microlife, παρέχει ένα βολικό τρόπο εξέτασης για AF, στην διάρκεια μέτρησης της αρτηριακής σας πίεσης.

### Οι παράγοντες κινδύνου που μπορείτε να ελέγξετε

Η έγκαιρη διάγνωση της Κολπικής Μαρμαρυγής (AF) που ακολουθείται από επαρκή θεραπεία μπορεί να μειώσει σημαντικά τον κίνδυνο εμφάνισης εγκεφαλικού επεισοδίου. Γνωρίζοντας την αρτηριακή σας πίεση και το αν έχετε ή δεν έχετε AF είναι το πρώτο βήμα στην ενεργή πρόληψη εγκεφαλικού επεισοδίου.

### 3. Χρήση της συσκευής για πρώτη φορά

#### Τοποθέτηση των μπαταριών

Αφού αποσυσκευάσετε τη συσκευή, τοποθετήστε πρώτα τις μπαταρίες. Η θήκη της μπαταριών ⑩ βρίσκεται στο κάτω μέρος της συσκευής. Εισάγετε τις μπαταρίες (4 x 1,5 V μπαταρίες, μεγέθους AA) προσέχοντας την ενδεικνυόμενη πολικότητα.

#### Ρύθμιση ημερομηνίας και χρόνου

1. Μετά την τοποθέτηση των καινούριων μπαταριών, στην οθόνη αναβοσβήνει ο αριθμός του έτους. Μπορείτε να ρυθμίσετε το έτος πατώντας το πλήκτρο M ②. Για επιβεβαίωση και στη συνέχεια για να ρυθμίσετε το μήνα, πατήστε το πλήκτρο χρόνου ⑤.
2. Τώρα μπορείτε να ρυθμίσετε το μήνα πατώντας το πλήκτρο M. Πατήστε το πλήκτρο χρόνου για επιβεβαίωση και στη συνέχεια ρυθμίστε την ημέρα.
3. Ακολουθήστε τις παραπάνω οδηγίες για να ρυθμίσετε την ημέρα, την ώρα και τα λεπτά.

4. Μόλις ρυθμίσετε τα λεπτά και πατήσετε το πλήκτρο χρόνου, ρυθμίζεται η ημερομηνία και η ώρα και εμφανίζεται η ώρα.
5. Εάν θέλετε να αλλάξετε την ημερομηνία και την ώρα, πατήστε και κρατήστε πατημένο το πλήκτρο επί 3 δευτ. περίπου μέχρις ότου αρχίσει να αναβοσβήνει ο αριθμός του έτους. Τώρα μπορείτε να εισάγετε τις νέες τιμές όπως περιγράφεται παραπάνω.

### Επιλέξτε τη σωστή περιχειρίδα

Η Microlife προσφέρει διάφορα μεγέθη περιχειρίδων. Επιλέξτε το μέγεθος περιχειρίδας που ταιριάζει στην περίμετρο του μπράτσου σας (μετράται εφαρμοστά στο κέντρο του μπράτσου).

Μέγεθος περιχειρίδας	για την περίμετρο του μπράτσου
S	17 - 22 cm
M	22 - 32 cm
M - L	22 - 42 cm
L	32 - 42 cm
L - XL	32 - 52 cm

👉 Χρησιμοποιείτε μόνο περιχειρίδες Microlife!

- ▶ Επικοινωνήστε με το τοπικό σας τμήμα εξυπηρέτησης πελατών της Microlife εάν η συνοδευτική περιχειρίδα ⑥ δεν ταιριάζει.
- ▶ Συνδέστε την περιχειρίδα στο όργανο τοποθετώντας το βύσμα της περιχειρίδας ⑦ στην υποδοχή της περιχειρίδας ④ όσο το δυνατόν πιο μέσα.

### Επιλέξτε τη λειτουργία μέτρησης: τυπική ή AFIB/MAM

Αυτό το όργανο σας δίνει τη δυνατότητα να επιλέξετε είτε την τυπική λειτουργία (τυπική μονή μέτρηση) είτε τη λειτουργία AFIB/MAM (αυτόματη τριπλή μέτρηση). Για να επιλέξετε την τυπική λειτουργία, μετακινήστε το διακόπτη AFIB/MAM ⑪ που βρίσκεται στο πλάι του οργάνου προς τα κάτω στη θέση «1», και για να επιλέξετε τη λειτουργία AFIB/MAM, μετακινήστε το διακόπτη προς τα πάνω στη θέση «3».

### Λειτουργία AFIB/MAM

Στη λειτουργία AFIB/MAM, πραγματοποιούνται αυτόματα 3 μετρήσεις διαδοχικά και το αποτέλεσμα αναλύεται αυτόματα και εμφανίζεται στην οθόνη. Επειδή η αρτηριακή πίεση μεταβάλλεται διαρκώς, το αποτέλεσμα που μετράται με αυτό τον τρόπο είναι πιο αξιόπιστο από αυτό που βασίζεται σε μία μόνο μέτρηση. Η λειτουργία ανίχνευσης AF ενεργοποιείται στην μέθοδο AFIB/MAM.

- Αφού πατήσετε το πλήκτρο ON/OFF ①, το σύμβολο MAM ⑩ εμφανίζεται στην οθόνη.

- Στο κάτω δεξί μέρος της οθόνης εμφανίζεται ο αριθμός 1, 2 ή 3, ανάλογα ποια από τις 3 μετρήσεις πραγματοποιείται τη συγκεκριμένη στιγμή.
- Υπάρχει ένα διάλειμμα 15 δευτερολέπτων μεταξύ των μετρήσεων. Μια αντίστροφη μέτρηση υποδεικνύει τον υπολειπόμενο χρόνο.
- Τα αποτελέσματα κάθε μέτρησης δεν εμφανίζονται ξεχωριστά. Η αρτηριακή σας πίεση εμφανίζεται μόνο αφού ολοκληρωθούν και οι 3 μετρήσεις.
- Μην αφαιρέτε την περιχειρίδα μεταξύ των μετρήσεων.
- Εάν μία από τις τρεις μετρήσεις ήταν αμφισβητήσιμη, πραγματοποιείται αυτόματα μια τέταρτη μέτρηση.

#### 4. Μέτρηση της αρτηριακής πίεσης

##### Λίστα ελέγχων για την πραγματοποίηση αξιόπιστης μέτρησης

1. Αποφύγετε τη σωματική δραστηριότητα, την κατανάλωση φαγητού ή το κάπνισμα αμέσως πριν από τη μέτρηση.
2. Καθίστε σε καρέκλα με πλάτη και χαλαρώστε για 5 λεπτά. Πατήστε τα πόδια σταθερά στο πάτωμα και μην τα σταυρώνετε.
3. **Η μέτρηση πρέπει να γίνεται πάντοτε στο ίδιο χέρι** (συνήθως το αριστερό). Συνιστάται στους γιατρούς κατά την πρώτη επίσκεψη ενός ασθενούς, να πραγματοποιούν μέτρηση και στους δυο βραχίονες, προκειμένου να καθορίσουν ποιόν βραχίονα θα μετρούν στο μέλλον. Πρέπει να μετρούν τον βραχίονα με την υψηλότερη πίεση.
4. Αφαιρέστε τα εφαρμοστά ρούχα από το μπράτσο. Για να αποφύγετε την περισφιξη, το μανίκι του πουκάμισου δεν πρέπει να είναι γυρισμένο προς τα πάνω - δεν παρεμποδίζει την περιχειρίδα εάν είναι κατεβασμένο.
5. Πάντα να βεβαιώνετε ότι χρησιμοποιείτε το σωστό μέγεθος περιχειρίδας (αναφέρεται στην περιχειρίδα).
  - Τοποθετήστε την περιχειρίδα εφαρμοστά, αλλά όχι πολύ σφικτά.
  - Βεβαιωθείτε ότι η περιχειρίδα τοποθετείται 1-2 εκατοστά πάνω από τον αγκώνα σας.
  - **Η ένδειξη αρτηρία** που βρίσκεται στην περιχειρίδα (περίπου 3 εκατοστά) πρέπει να βρίσκεται πάνω από την αρτηρία η οποία διαρρέχει το εσωτερικό μέρος του βραχίονα.
  - Σηρίξτε τον πήχη του χεριού σας ώστε το χέρι σας να είναι χαλαρό.
  - Βεβαιωθείτε ότι η περιχειρίδα βρίσκεται στο ίδιο ύψος με την καρδιά σας.
6. Πατήστε το πλήκτρο ON/OFF **1** για να αρχίσει η μέτρηση.

7. Η περιχειρίδα θα φουσκώσει αυτόματα. Χαλαρώστε, μην κινήστε και μη σφίγγετε τους μύες του χεριού σας μέχρι να εμφανιστεί η τιμή της μέτρησης. Αναπνεύστε φυσιολογικά και μη μιλάτε.
8. Όταν επιτευχθεί η σωστή πίεση, το φούσκωμα σταματά και η πίεση μειώνεται σταδιακά. Εάν η σωστή πίεση δεν επιτευχθεί, το όργανο θα διοχετεύσει αυτόματα περισσότερο αέρα μέσα στην περιχειρίδα.
9. Κατά τη μέτρηση, η ένδειξη παλμού **20** αναβοσβήνει στην οθόνη.
10. Εμφανίζεται το αποτέλεσμα, το οποίο περιλαμβάνει αρτηριακή πίεση συστολική **13**, διαστολική **14** και την συχνότητα των παλμών **15**. Δείτε επίσης τις επεξηγήσεις των υπόλοιπων ενδείξεων στο παρόν φυλλάδιο.
11. Όταν η μέτρηση ολοκληρωθεί, αφαιρέστε την περιχειρίδα.
12. Απενεργοποιήστε το όργανο. (Η οθόνη σβήνει αυτόματα μετά από 1 λεπτό περίπου)

##### Πώς να μην αποθηκεύσετε μια μέτρηση

Μόλις εμφανιστεί η μέτρηση πιέσει και κρατήστε το πλήκτρο ON/OFF **1** έως ότου το σύμβολο **M** **19** αρχίσει να αναβοσβήνει. Επιβεβαιώστε την διαγραφή της μέτρησης πιέζοντας το πλήκτρο **M** **2**.

 Μπορείτε να σταματήσετε τη μέτρηση οποιαδήποτε στιγμή εάν πατήσετε το πλήκτρο ON/OFF (π.χ. εάν δεν αισθανάστε άνετα ή εάν νιώθετε μια δυσάρεστη αίσθηση πίεσης).

 **Εάν υπάρχει ιστορικό υψηλής συστολικής πίεσης**, μπορεί να είναι ωφέλιμη η μεμονωμένη ρύθμιση της πίεσης. Πατήστε το πλήκτρο ON/OFF όταν η ένδειξη ανέλθει στα 30 mmHg περίπου (απεικονίζεται στην οθόνη). Κρατήστε το πλήκτρο πατημένο μέχρι η πίεση να φτάσει περίπου στα 40 mmHg πάνω από την αναμενόμενη συστολική τιμή – στη συνέχεια αφήστε το πλήκτρο.

#### 5. Εμφάνιση της Ένδειξης Κολπικής Μαρμαρυγής για Έγκαιρη Ανίχνευση (Ένεργό μόνο στην μέθοδο AFIB/MAM)

Αυτή η συσκευή μπορεί να ανιχνεύσει την κολπική μαρμαρυγή (AF). Το σύμβολο **21** αυτό υποδεικνύει ότι η κολπική μαρμαρυγή εντοπίστηκε κατά τη διάρκεια της μέτρησης. Παρακαλώ ανατρέξτε στην επόμενη παράγραφο για πληροφορίες σχετικά με ιατρική συμβουλή.



## Πληροφορίες για τον γιατρό, στην περίπτωση συχνής παρουσίας της ένδειξης κολπικής μαρμαρυγής

Αυτή η συσκευή είναι ένα παλμογραφικό πιεσόμετρο που αναλύει επίσης την παλμική παρατυπία κατά τη διάρκεια της μέτρησης. Η συσκευή είναι κλινικά ελεγμένη.

Το σύμβολο AFIB εμφανίζεται μετά την μέτρηση, εάν προκύψει κολπική μαρμαρυγή κατά την διάρκεια της μέτρησης. Εάν το σύμβολο AFIB εμφανίζεται μετά την εκτέλεση ενός πλήρους κύκλου μετρήσεων αρτηριακής πίεσης (μετρήσεις εις τριπλούν), συνιστούμε στον ασθενή να εκτελέσει ακόμα έναν κύκλο μετρήσεων (μετρήσεις εις τριπλούν). Εάν το σύμβολο AFIB εμφανίζεται και πάλι, συνιστούμε στον ασθενή να αναζητήσει ιατρική συμβουλή. Εάν το σύμβολο - AFIB εμφανίζεται στην οθόνη του πιεσόμετρου, υποδηλώνεται πιθανή παρουσία κολπικής μαρμαρυγής. Ωστόσο, η διάγνωση της κολπικής μαρμαρυγής, πρέπει να πραγματοποιείται από **καρδιολόγο** σύμφωνα με την ερμηνεία του Ηλεκτροκαρδιογραφήματος.

- 👉 Υπό την παρουσία κολπικής μαρμαρυγής η διαστολική αρτηριακή πίεση μπορεί να μην είναι ακριβής.
- 👉 Κρατήστε ακίνητο το χέρι κατά την διάρκεια της μέτρησης, προκειμένου να αποφύγετε λανθασμένα αποτελέσματα.
- 👉 Αυτή η συσκευή μπορεί να μην ανιχνεύει ή να ανιχνεύει εσφαλμένα την κολπική μαρμαρυγή σε άτομα με βηματοδότες ή απινιδωτές.

## 6. Ένδειξη χρωματικής διαβάθμισης στην οθόνη

Οι μπάρες στο αριστερό άκρο της οθόνης (24) σας δείχνουν το εύρος εντός του οποίου κυμαίνεται η ενδεικνυόμενη τιμή της αρτηριακής πίεσης. Ανάλογα με το ύψος της ράβδου, η καταγραμμένη τιμή βρίσκεται εντός του βέλτιστου (πράσινο), αυξημένου (κίτρινο), πολύ υψηλού (πορτοκαλί) ή επικίνδυνα υψηλού (κόκκινο) φάσματος. Η κατάταξη αντι-στοιχεί στις 4 σειρές του πίνακα, όπως ορίζεται από τις διεθνείς οδηγίες (ESH, ESC, JSH), όπως περιγράφεται στο «Ενότητα 1.».

## 7. Λειτουργίες PC-Link

Αυτή η συσκευή μπορεί να χρησιμοποιηθεί σε συνδυασμό με έναν προσωπικό υπολογιστή (PC) που να λειτουργήσει το λογισμικό του Αναλυτή Αρτηριακής Πίεσης Microlife (BPA+). Τα στοιχεία μνήμης μπορούν να μεταφερθούν στον υπολογιστή μέσω ενός καλωδίου που συνδέει την οθόνη με τον υπολογιστή.

Αν δεν περιλαμβάνεται λογισμικό και καλώδιο, κάντε λήψη του λογισμικού BPA+ από την ηλεκτρονική διεύθυνση [www.microlife.com/software](http://www.microlife.com/software) και χρησιμοποιήστε ένα καλώδιο USB με Μίνι- B 5 ακροδέκτη υποδοχής.

👉 Κατά τη διάρκεια της σύνδεσης, η συσκευή είναι πλήρως ελεγχόμενη από τον υπολογιστή.

## 8. Μνήμη δεδομένων

Αυτή η συσκευή αποθηκεύει αυτόματα τις 200 τελευταίες τιμές μετρήσεων.

### Εμφάνιση των αποθηκευμένων τιμών

Πατήστε το πλήκτρο M (2) στιγμιαία, όταν το όργανο είναι απενεργοποιημένο. Αρχικά επιδεικνύεται στην οθόνη το σύμβολο «M» (19) και «A», το οποίο αντιπροσωπεύει τον μέσο όρο όλων των αποθηκευμένων μετρήσεων.

Εάν πατήσετε ξανά το πλήκτρο M, στην οθόνη εμφανίζεται η προηγούμενη τιμή. Εάν πατήσετε ξανά το πλήκτρο M επανειλημμένα, έχετε τη δυνατότητα μετάβασης από τη μία αποθηκευμένη τιμή στην άλλη.

### Μνήμη πλήρης



Προσέξτε ώστε να μην υπερβείτε την ανώτατη χωρητικότητα αποθήκευσης μνήμης 200 μετρήσεων. **Όταν η μνήμη 200 μετρήσεων είναι πλήρης, η παλαιότερη τιμή καλύπτεται αυτόματα από την 201η τιμή μέτρησης.** Οι μετρήσεις θα πρέπει να εκμηθθούν από τον γιατρό σας προτού γεμίσει η χωρητικότητα μνήμης – αλλιώς τα στοιχεία θα χαθούν.

### Διαγραφή όλων των τιμών

Εάν είστε σίγουροι ότι θέλετε να διαγράψετε μόνιμα όλες τις αποθηκευμένες τιμές, κρατήστε πατημένο το πλήκτρο M (το όργανο πρέπει να είναι απενεργοποιημένο) μέχρις ότου εμφανιστεί η ένδειξη «CL» και στη συνέχεια αφήστε το πλήκτρο. Για να διαγράψετε μόνιμα τη μνήμη, πατήστε το πλήκτρο M ενώ αναβοσβήνει η ένδειξη «CL». Οι μεμονωμένες τιμές δεν μπορούν να διαγραφούν.

## 9. Ένδειξη μπαταρίας και αντικατάσταση μπαταριών

### Μπαταρίες σχεδόν αποφορτισμένες

Όταν οι μπαταρίες έχουν αποφορτιστεί κατά τα ¾ περίπου, το σύμβολο της μπαταρίας (18) αναβοσβήνει μόλις το όργανο ενεργοποιείται (εμφανίζεται μια μπαταρία φορτισμένη κατά το ήμισυ). Παρ' ότι το όργανο συνεχίζει να μετρά με αξιοπιστία, πρέπει να αγοράσετε καινούργιες μπαταρίες.

## Μπαταρίες αποφορτισμένες – αντικατάσταση

Όταν οι μπαταρίες αποφορτιστούν εντελώς, το σύμβολο της μπαταρίας (18) αναβοσβήνει μόλις το όργανο ενεργοποιείται (εμφανίζεται μια αποφορτισμένη μπαταρία). Δεν μπορείτε να πραγματοποιήσετε άλλες μετρήσεις και πρέπει να αντικαταστήσετε τις μπαταρίες.

1. Ανοίξτε τη θήκη των μπαταριών (19) στην κάτω πλευρά της συσκευής.
  2. Αντικαταστήστε τις μπαταρίες – βεβαιωθείτε ότι η πολικότητα είναι σωστή σύμφωνα με τα σύμβολα στη θήκη.
  3. Για να ρυθμίσετε την ημερομηνία και ώρα, ακολουθήστε τη διαδικασία που περιγράφεται στην «Ενότητα 3.».
- ☞ Στη μνήμη διατηρούνται όλες οι τιμές, με εξαίρεση την ημερομηνία και την ώρα που πρέπει να επαναρρυθμιστούν – ο αριθμός έτους αναβοσβήνει αυτόματα μετά την αντικατάσταση των μπαταριών.

## Ποιες μπαταρίες και ποια διαδικασία

- ☞ Χρησιμοποιείτε 4 καινούργιες, μακράς διάρκειας, αλκαλικές μπαταρίες 1,5 V, μεγέθους AA.
- ☞ Μη χρησιμοποιείτε τις μπαταρίες μετά το πέρας της ημερομηνίας λήξης τους.
- ☞ Αφαιρέστε τις μπαταρίες, εάν δεν πρόκειται να χρησιμοποιήσετε το όργανο για μεγάλο χρονικό διάστημα.

## Χρήση επαναφορτιζόμενων μπαταριών

Το όργανο μπορεί επίσης να λειτουργήσει με επαναφορτιζόμενες μπαταρίες.

- ☞ Χρησιμοποιείτε μόνο επαναφορτιζόμενες μπαταρίες τύπου «NiMH»!
- ☞ Εάν εμφανιστεί το σύμβολο της μπαταρίας (αποφορτισμένες μπαταρίες), πρέπει να αφαιρέτε τις μπαταρίες και να τις επαναφορτίσετε! Δεν πρέπει να παραμένουν μέσα στο όργανο, διότι ενδέχεται να υποστούν ζημιά (πλήρης αποφόρτιση λόγω περιορισμένης χρήσης του οργάνου, ακόμη κι αν έχει τεθεί εκτός λειτουργίας).
- ☞ Αφαιρέτε πάντοτε τις επαναφορτιζόμενες μπαταρίες, εάν δεν πρόκειται να χρησιμοποιήσετε το όργανο επί μία εβδομάδα ή περισσότερο!
- ☞ Οι μπαταρίες ΔΕΝ μπορούν να φορτιστούν όταν βρίσκονται μέσα στο πιεσόμετρο! Πρέπει να επαναφορτίσετε αυτές τις μπαταρίες σε εξωτερικό φορτιστή και να παρατηρήσετε τις ενδείξεις σχετικά με τη φόρτιση, τη φροντίδα και τη διάρκεια ζωής!

## 10. Χρήση μετασχηματιστή ρεύματος

Το όργανο μπορεί να λειτουργήσει με το μετασχηματιστή ρεύματος Microlife (DC 6V, 600 mA).

- ☞ Χρησιμοποιείτε μόνο το τροφοδοτικό Microlife, διαθέσιμο ως πρωτότυπο εξάρτημα κατάλληλο για την παροχή σας ρεύματος.
- ☞ Βεβαιωθείτε ότι δεν έχει προκληθεί ζημιά ούτε στο μετασχηματιστή ρεύματος ούτε στο καλώδιο.

1. Συνδέστε το καλώδιο του μετασχηματιστή στη σχετική υποδοχή (8) στο πιεσόμετρο.
2. Συνδέστε το φως του μετασχηματιστή στην πρίζα του τοίχου. Όταν ο μετασχηματιστής ρεύματος είναι συνδεδεμένος, δεν καταναλώνεται ρεύμα από την μπαταρία.

## 11. Μηνύματα σφάλματος

Εάν σημειωθεί κάποιο σφάλμα κατά τη μέτρηση, η μέτρηση διακόπτεται και στην οθόνη εμφανίζεται ένα μήνυμα σφάλματος, π.χ. «ERR 3».

Σφάλμα	Περιγραφή	Πιθανή αιτία και αντιμετώπιση
«ERR 1»	Σήμα πολύ ασθενές	Τα σήματα παλμών στην περιχειρίδα είναι πολύ ασθενή. Επαναποθετήστε την περιχειρίδα και επαναλάβετε τη μέτρηση.*
«ERR 2» (22)	Σήμα σφάλματος	Κατά τη μέτρηση, ανιχνεύθηκαν σήματα σφάλματος από την περιχειρίδα, τα οποία προκλήθηκαν για παράδειγμα από κίνηση του ατόμου ή σφίξιμο των μυών. Επαναλάβετε τη μέτρηση, κρατώντας το βραχιονιάσας ακίνητο.
«ERR 3» (23)	Δεν υπάρχει πίεση στην περιχειρίδα	Δεν μπορεί να δημιουργηθεί επαρκής πίεση στην περιχειρίδα. Ενδέχεται να υπάρχει διαρροή. Βεβαιωθείτε ότι η περιχειρίδα έχει συνδεθεί σωστά και ότι δεν έχει χαλαρώσει. Αντικαταστήστε τις μπαταρίες εάν είναι απαραίτητο. Επαναλάβετε τη μέτρηση.
«ERR 5»	Μη φυσιολογικό αποτέλεσμα	Τα σήματα μέτρησης είναι ανακριβή και συνεπώς δεν μπορεί να εμφανιστεί κάποιο αποτέλεσμα στην οθόνη. Διαβάστε τη λίστα ελέγχων για την πραγματοποίηση αξιόπιστων μετρήσεων και στη συνέχεια επαναλάβετε τη μέτρηση.*

Σφάλμα	Περιγραφή	Πιθανή αιτία και αντιμετώπιση
«ERR 6»	Λειτουργία AFIB/MAM	Παρατηρήθηκαν πολλά σφάλματα στη διάρκεια της μέτρησης στη λειτουργία AFIB/MAM, με αποτέλεσμα να μην είναι εφικτός ο υπολογισμός ενός τελικού αποτελέσματος. Διαβάστε τη λίστα ελέγχων για την πραγματοποίηση αξιόπιστων μετρήσεων και στη συνέχεια επαναλάβετε τη μέτρηση.*
«HI»	Πολύ γρήγορος παλμός ή πολύ υψηλή πίεση περιχειρίδας	Η πίεση στην περιχειρίδα είναι πολύ υψηλή (πάνω από 299 mmHg) ή ο παλμός είναι πολύ γρήγορος (πάνω από 200 παλμοί/λεπτό). Χλαρώστε επί 5 λεπτά και επαναλάβετε τη μέτρηση.*
«LO»	Παλμός πολύ αργός	Ο παλμός είναι πολύ αργός (κάτω από 40 παλμοί/λεπτό). Επαναλάβετε τη μέτρηση.*

\* Παρακαλώ συμβουλευτείτε άμεσα το γιατρό σας, εάν αυτό ή οποιοδήποτε άλλο πρόβλημα παρουσιάζεται επανειλημμένα.

☞ Εάν θεωρείτε ότι τα αποτελέσματα της μέτρησης δεν είναι φυσιολογικά, διαβάστε προσεκτικά τις πληροφορίες στην «Ενότητα 1.».

## 12. Ασφάλεια, φροντίδα, έλεγχος ακρίβειας και απόρριψη

### Ασφάλεια και προστασία

- Ακολουθήστε τις οδηγίες χρήσης. Αυτό το έγγραφο παρέχει σημαντικές πληροφορίες σχετικά με τη λειτουργία του προϊόντος και την ασφάλεια αυτής της συσκευής. Διαβάστε προσεκτικά αυτό το έγγραφο πριν χρησιμοποιήσετε τη συσκευή και κρατήστε το για μελλοντική αναφορά.
- Η συσκευή αυτή πρέπει να χρησιμοποιείται για το σκοπό που περιγράφεται στο παρόν έντυπο οδηγιών. Ο κατασκευαστής δεν φέρει καμία ευθύνη για τυχόν ζημιά που προκαλείται από λανθασμένη χρήση.
- Αυτή η συσκευή αποτελείται από ευαίσθητα εξαρτήματα και πρέπει να την χειρίζεστε με προσοχή. Τηρείτε τις οδηγίες αποθήκευσης και λειτουργίας που περιγράφονται στην ενότητα «Τεχνικά χαρακτηριστικά!»
- Προστατεύστε την από:
  - νερό και υγρασία
  - ακραίες θερμοκρασίες
  - κρούση και πτώση
  - μόλυνση και σκόνη

- άμεση έκθεση στον ήλιο
- ζέστη και κρύο
- Οι περιχειρίδες είναι ευαίσθητες και πρέπει να τις χειρίζεστε με προσοχή.
- Μην αλλάζετε ή χρησιμοποιείτε άλλο είδος περιχειρίδας ή βύσματος (περιχειρίδας) για μέτρηση με αυτή την συσκευή.
- Φουσκώστε την περιχειρίδα μόνο όταν έχει τοποθετηθεί στο βραχίονα.
- Μη χρησιμοποιείτε τη συσκευή κοντά σε ισχυρά ηλεκτρομαγνητικά πεδία, όπως κινητά τηλέφωνα ή ραδιόφωνο. Κρατήστε απόσταση τουλάχιστον 3,3 m από αυτές τις συσκευές όταν χρησιμοποιείτε την συσκευή.
- Μη χρησιμοποιείτε τη συσκευή εάν θεωρείτε ότι έχει υποστεί ζημιά ή εάν παρατηρήσετε κάτι ασυνήθιστο.
- Ποτέ μην ανοίγετε τη συσκευή.
- Εάν δεν πρόκειται να χρησιμοποιήσετε τη συσκευή για μεγάλο χρονικό διάστημα, πρέπει να αφαιρέτε τις μπαταρίες.
- Διαβάστε τις πρόσθετες οδηγίες ασφάλειας στις ενότητες του παρόντος φυλλαδίου.
- Το αποτέλεσμα μέτρησης που δίδεται από την συσκευή δεν αποτελεί διάγνωση. Δεν αντικαθιστά την ανάγκη συμβουλής γιατρού, ειδικά αν δεν ταιριάζει με τα συμπτώματα του ασθενούς. Μην βασίζεστε μόνο στο αποτέλεσμα μέτρησης, πάντοτε να εξετάζετε άλλα πιθανά συμπτώματα συνυπολογίζοντας την γνώμη του ασθενούς. Συνιστούμε να καλέσετε έναν γιατρό ή ένα ασθενοφόρο εάν κρίνεται αναγκαίο.



Βεβαιωθείτε ότι τα παιδιά δεν χρησιμοποιούν τη συσκευή χωρίς επίβλεψη, διότι ορισμένα μέρη του είναι αρκετά μικρά και υπάρχει κίνδυνος κατάποσης. Να είστε ενήμεροι για τον κίνδυνο στραγγαλισμού σε περίπτωση που αυτή η συσκευή φροδοειται με καλώδια ή σωλήνες.

### Φροντίδα του πιεσόμετρου

Καθαρίζετε το όργανο μόνο με ένα απαλό στεγνό πανί.

### Καθαρισμός της περιχειρίδας

Απομακρύνετε προσεκτικά τυχόν λεκέδες από την περιχειρίδα, χρησιμοποιώντας υγρό πανί και σαπουνάδα.



**ΠΡΟΕΙΔΟΠΟΙΗΣΗ:** Μην πλένετε την περιχειρίδα στο πλυντήριο ρούχων ή στο πλυντήριο πιάτων!

### Έλεγχος ακρίβειας

Συνιστάται να ελέγχετε την ακρίβεια αυτού του οργάνου κάθε 2 χρόνια ή εάν κτυπηθεί (εάν πέσει κάτω) Απευθυνθείτε στο

τοπικό σας τμήμα εξυπηρέτησης πελατών της Microlife για τον σχετικό έλεγχο (βλ. εισαγωγή).

### Απόρριψη



Η απόρριψη των μπαταριών και των ηλεκτρονικών οργάνων πρέπει να πραγματοποιείται σύμφωνα με τους ισχύοντες κανονισμούς, και όχι μαζί με τα οικιακά απορρίμματα.

### 13. Εγγύηση

Η συσκευή αυτή καλύπτεται από **5 έτη εγγύηση** που ισχύει από την ημερομηνία αγοράς. Κατά τη διάρκεια αυτής της περιόδου εγγύησης, κατά την κρίση της, η Microlife θα επισκευάσει ή θα αντικαταστήσει το ελαττωματικό προϊόν δωρεάν.

Σε περίπτωση ανοίγματος ή τροποποίησης της συσκευής, η εγγύηση ακυρώνεται.

Τα ακόλουθα εξαιρούνται από την εγγύηση:

- Κόστος και κίνδυνος μεταφοράς.
- Ζημιά που προκλήθηκε από εσφαλμένη εφαρμογή ή μη συμμόρφωση με τις οδηγίες χρήσης.
- Ζημιά που προκλήθηκε από διαρροή μπαταριών.
- Ζημιά που προκλήθηκε από ατύχημα ή κακή χρήση.
- Ξυσκευασία/υλικό αποθήκευσης και οδηγίες χρήσης.
- Τακτικοί έλεγχοι και συντήρηση (βαθμονόμηση).
- Αξεσουάρ και ανταλλακτικά: Μπαταρίες, μετασχηματιστής ρεύματος (προαιρετικός).

Η περιχειρίδα καλύπτεται με λειτουργική εγγύηση (σφίξιμο φούσκας) 2 ετών.

Εάν απαιτείται service εγγύησης, παρακαλώ επικοινωνήστε με τον έμπορο από τον οποίο αγοράστηκε το προϊόν ή με το τοπικό σας service Microlife. Μπορείτε να επικοινωνήσετε με το τοπικό σας service Microlife μέσω της ιστοσελίδας μας:

[www.microlife.com/support](http://www.microlife.com/support)

Η αποζημίωση περιορίζεται στην αξία του προϊόντος. Η εγγύηση θα χορηγηθεί εάν το πλήρες προϊόν επιστραφεί συνοδευόμενο με το αρχικό τιμολόγιο. Η επισκευή ή η αντικατάσταση εντός εγγύησης δεν παρατείνει ή ανανεώνει την περίοδο εγγύησης. Οι νομικές αξιώσεις και τα δικαιώματα των καταναλωτών δεν θίγονται από αυτήν την εγγύηση.

### 14. Τεχνικά χαρακτηριστικά

<b>Συνθήκες λειτουργίας:</b>	10 - 40 °C / 50 - 104 °F 15 - 95 % μέγιστη σχετική υγρασία
<b>Συνθήκες αποθήκευσης:</b>	-20 - +55 °C / -4 - +131 °F 15 - 95 % μέγιστη σχετική υγρασία
<b>Βάρος:</b>	393 g (συμπ. των μπαταριών)
<b>Διαστάσεις:</b>	152 x 92 x 42 mm
<b>Διαδικασία μέτρησης:</b>	παλμοσκοπική, κατά τη μέθοδο Korotkoff: Φάση I συστολική, Φάση V διαστολική
<b>Εύρος τιμών μέτρησης:</b>	20 - 280 mmHg – αρτηριακή πίεση 40 - 200 παλμοί ανά λεπτό – σφύξεις

#### Εύρος απεικονιζόμενων

**τιμών πίεσης περιχειρίδας:**

0 - 299 mmHg

**Ανάλυση:**

1 mmHg

**Στατική ακρίβεια:**

πίεση περίπου ± 3 mmHg

**Ακρίβεια παλμού:**

±5 % της τιμής μέτρησης

**Πηγή τάσης:**

4 x 1,5 V αλκαλικές μπαταρίες, μεγέθους AA  
Μετασχηματιστής συνεχούς ρεύματος (DC) 6V, 600 mA (προαιρετικός)

**Διάρκεια ζωής**

**μπαταρίας:**

περίπου 920 μετρήσεις (με χρήση νέων μπαταριών)

**IP Κατηγορία:**

IP20

**Συμμόρφωση με**

**πρότυπα:**

EN 1060-1 /3 /-4; IEC 60601-1;  
IEC 60601-1-2 (EMC); IEC 60601-1-11

**Αναμενόμενη διάρκεια**

**ζωής:**

Συσκευή: 5 χρόνια ή 10000 μετρήσεις  
Εξαρτήματα: 2 χρόνια

Η συσκευή συμμορφώνεται με τους κανονισμούς Ιατρικών Συσκευών, σύμφωνα με την οδηγία 93/42/EEC.

Η εταιρεία διατηρεί το δικαίωμα για αλλαγή των τεχνικών χαρακτηριστικών.



## أغراض الاستخدام

يستخدم جهاز قياس ضغط الدم بالذئبات هذا لقياس ضغط الدم بدون أي تدخل في الجسم لدى الأشخاص من سن ١٢ سنة فما فوق. وهو مصروح به سريريًا ليستخدم مع مرضى ارتفاع ضغط الدم، ومرضى انخفاض ضغط الدم، ومرضى السكري، والنساء الحوامل، ومرضى مقدمات الارتعاج، وتصلب الشرايين، مرضى الكلى في المراحل الأخيرة، مرضى السمنة وكبار السن. يستطيع الجهاز الكشف عن عدم انتظام النبض في إشارة لاحتمالية الإصابة بالرجفان الأذيني (AF). يرجى ملاحظة أن الجهاز غير مخصص لتشخيص الإصابة بالرجفان الأذيني، فهذا التشخيص يؤكد فقط جهاز تخطيط القلب. يُنصح المريض بمراجعة الطبيب.

## الزبون العزيز،

طُوّر هذا الجهاز بالتعاون مع الأطباء ومن خلال الاختبارات السريرية التي أثبتت دقة قياسه ذات المستوى العالي جدًا.\*

يعد جهاز اكتشاف الرجفان الأذيني من مايكرولايف تكنولوجيا رقمية رائدة على مستوى العالم في مجال قياس ضغط الدم لاكتشاف الرجفان الأذيني وارتفاع ضغط الدم. وهذان هما أخطر عاملان يؤديان إلى الإصابة بالسكتة القلبية أو أمراض القلب في المستقبل. لذا، من المهم اكتشاف الرجفان الأذيني وارتفاع ضغط الدم مبكرًا، حتى وإن كان الشخص لا يعاني أية أعراض.

يوصى الأشخاص الذين يبلغ عمرهم ٦٥ عامًا فما فوق بإجراء فحص الرجفان الأذيني بشكل عام وباستخدام خوارزمية Microlife AFIB؛ حيث تُشير هذه الخوارزمية إلى احتمالية الإصابة بالرجفان الأذيني. ولهذا السبب، يُنصح بزيارة الطبيب عندما تظهر قراءة الجهاز وجود رجفان أذيني عند قياس ضغط الدم. تجدر الإشارة إلى أن الآلية الحسابية لجهاز مايكرولايف قد تم اختبارها سريريًا من جانب العديد من متخصصي الاختبار السريري المعرفين، وتبين أن الجهاز يكتشف المرضى الذين يعانون من رجفان أذيني، وذلك بنسبة دقة بلغت ٩٧ - ١٠٠٪.

يرجى قراءة هذه التعليمات بعناية لفهم جميع الوظائف ومعلومات الأمان. نريدك أن تكون سعيدًا باستعمال منتج مايكرولايف. وإذا كان لديك أي سؤال، أو مشاكل أو حاجة لطلب قطع غيار، الرجاء الاتصال بخدمة الزبائن لموزع مايكرولايف المحلي. وسيكون الموزع أو الصيدلي قادر على إعطائك عنوان موزع مايكرولايف في بلدك. وبدلا عن ذلك، يمكنك زيارة موقعنا على الإنترنت [www.microlife.com](http://www.microlife.com) حيث ستجد ورقة من المعلومات الثمينة حول منتجاتنا.

حافظ على صحتك - Microlife AG!

\* يستخدم هذا الجهاز نفس تقنية القياس حيث يخضع الطراز «BP 3BTO-A» الفائز بالجوائز للاختبارات وفقًا لبروتوكول جمعية أطباء ضغط الدم البريطانية والابريندية (BHS).

<sup>1</sup> Kearley K, Selwood M, Van den Bruel A, Thompson M, Marit D, Hobbs FR et al. Triage tests for identifying atrial fibrillation in primary care: a diagnostic accuracy study comparing single-lead ECG and modified BP monitors. *BMJ Open* 2014; 4:e004565

<sup>2</sup> Wiesel J, Arbestfeld B, Schechter D: Comparison of the Microlife blood pressure monitor with the Omron blood pressure monitor for detecting atrial fibrillation. *Am J Cardiol* 2014; 114:1046-1048

- ① زر التشغيل/الإيقاف
- ② زر-M (الذاكرة)
- ③ شاشة العرض
- ④ مقيس حزام الذراع
- ⑤ زر ضبط الوقت
- ⑥ حزام الذراع
- ⑦ موصل حزام الذراع
- ⑧ مقيس الكهرباء
- ⑨ مخرج USB
- ⑩ حجيبة البطارية
- ⑪ مفتاح AFIB/MAM (تكنولوجيا مايكرولايف لتحليل النتائج/مؤشر الرجفان الأذيني)

## شاشة العرض

- ⑫ التاريخ/الوقت
- ⑬ القيمة الانقباضية
- ⑭ القيمة الانبساطية
- ⑮ معدل النبض
- ⑯ نمط AFIB/MAM (تكنولوجيا مايكرولايف لتحليل النتائج/مؤشر الرجفان الأذيني)
- ⑰ وقت زمن MAM
- ⑱ مؤشر البطارية
- ⑲ الذاكرة
- ⑳ مؤشر النبض
- ㉑ مؤشر الرجفان الأذيني (AFIB)
- ㉒ مؤشر حركة الذراع
- ㉓ مؤشر التحقق من حزام الذراع
- ㉔ مؤشر ضوء المرور

اقرأ التعليمات بعناية قبل استخدام هذا الجهاز.



جزء مطبق عليه نمط BF



ابقه جاف



## ١. حقائق هامة حول ضغط الدم والقياس الذاتي

• كيف أقيم ضغط دمّي؟

## ٢. حقائق مهمة حول الرجفان الأذيني (AFIB)

- ما هو الرجفان الأذيني؟
- كيف يؤثر الرجفان الأذيني على أسرتي أو عليّ شخصياً؟
- يوفر جهاز اكتشاف الرجفان الأذيني طريقة مناسبة لاكتشاف الرجفان الأذيني (فقط في وضع الرجفان الأذيني AFIB/MAM)
- عوامل المخاطر التي يمكنك السيطرة عليها

## ٣. استعمال الجهاز للمرة الأولى

- إدخال البطاريات
- إعداد التاريخ والوقت
- اختر حزام الذراع الصحيح
- اختر نمط القياس: قياسي أو نمط AFIB/MAM
- نمط AFIB/MAM
- ابدأ بقياس ضغط الدم

## ٤. طريقة عدم تخزين قراءة

## ٥. ظهور مؤشر الرجفان الأذيني لاكتشاف الميكر (يفعل فقط في وضع AFIB/MAM).

## ٦. المؤشرات الضوئية في العرض

## ٧. وظائف الاتصال بالكمبيوتر الشخصي

- التثبيت ونقل البيانات
- ذاكرة البيانات

## ٨. مشاهدة النتائج المخزنة

## • الذاكرة ممثلة

## • مسح جميع القيم

## ٩. مؤشر البطارية وتغيير البطارية

## • البطاريات قاربت على الانتهاء

## • البطاريات انتهت - استبدال

## • نوع البطاريات وما هو الإجراء؟

## • استعمال البطاريات القابلة للشحن

## ١٠. استعمال وصلة الكهرباء

## ١١. رسائل الخطأ

## ١٢. السلامة والعناية واختبار الدقة والتخلص من الجهاز

## • السلامة والحماية

## • العناية بالجهاز

## • تنظيف حزام الذراع

## • اختبار الدقة

## • التخلص من الجهاز

## ١٣. الكفالة

## ١٤. المواصفات الفنية

## بطاقة الكفالة (انظر الغلاف الخلفي)

## ١. حقائق هامة حول ضغط الدم والقياس الذاتي

- **ضغط الدم** هو الضغط الذي يتدفق في الشرايين الناتج عن ضخ القلب للدم. وله قيمتان يتم قياسهما دائماً هما القيمة الانقباضية (العليا) والقيمة الانبساطية (الأدنى).
- يشير الجهاز إلى معدل النبض أيضاً (عدد المرات التي يخفق فيها القلب في الدقيقة).
- **قيم ضغط الدم العالية بشكل دائم** يمكن أن تؤثر على صحتك ويجب أن تتألم من قبل طبيبك!
- ناقش قيم ضغط الدم الخاصة بك دائماً مع طبيبك وأخبره بها إذا لاحظت أي شيء غير عادي أو كنت غير متأكد. لا تعتمد على قراءات ضغط الدم المفردة أبداً.
- هناك العديد من أسباب ارتفاع قيم ضغط الدم. سيقيم طبيبك بتوصيحتها بتفصيل أكثر ويقدم لها العلاج كما يلزم. إضافة إلى ذلك يمكن للأدوية وطرق الاسترخاء وتخفيف الوزن والتمرين أن تحد من ارتفاع ضغط الدم أيضاً.
- لا تغير جرعات أدويةك تحت أي ظرف من الظروف أو تبدأ أي علاج دون استشارة طبيبك أولاً.
- اعتماداً على الجهد الجسماني المبذول والحالة، فإن ضغط الدم يخضع لتقلبات متفاوتة أثناء النهار. ويجب لذلك أن تأخذ قياساتك في نفس الظروف الهادئة وعندما تشعر بالراحة! قم بأخذ قراءتين على الأقل كل مرة (في الصباح والمساء) وقم بعمل متوسط للقياسات.
- من الطبيعي جداً لقياسين تم أخذهما بتعاقب سريع إعطاء نتائج مختلفة جداً. لهذا ننصح باستخدام تكنولوجيا MAM.
- التفاوت بين القياسات التي تم أخذها من قبل طبيبك أو في الصيدلية وتلك المأخوذة في البيت طبيعي جداً، حيث أن هذه الحالات مختلفة جداً عن بعضها.
- **القياسات المتعددة** تعطي معلومات أكثر دقة بشأن ضغط دمك. لهذا ننصح باستخدام تكنولوجيا MAM.
- اترك فترة راحة قصيرة على الأقل ١٥ ثانية بين القياسين.
- إذا كنت تعاني من نبض قلب غير منتظم القياسات المأخوذة بهذا الجهاز يجب تقييمها من قبل طبيبك الخاص.
- عرض النبض غير مناسب للتحقق من تردد منظم القلب!
- إن كنت حامل عليك مراقبة ضغط الدم الخاص بك بشكل منتظم لأنه يمكن أن يتغير بشكل كبير خلال فترة حملك.

لقد تم اختبار هذا الجهاز للاستخدام مع العوامل ومرضى مقدمات الارتعاج. عند ظهور قراءات عالية غير معادة لامرأة حامل، عليك إعادة القياس بعد فترة من الوقت (مثل: ساعة). إن ظلت القراءة عالية جداً، استشير الطبيب أو الطبيب النسائي. بالنسبة للحوامل يمكن تجاهل رمز AFIB إن ظهر.

### كيف أقيم ضغط دمّي؟

جدول تصنيف قيم ضغط الدم المأخوذة بالمنزل لدى البالغين وفقاً للتوجيهات الدولية (ESH، ESC، JSH). البيانات بالملي متر الزئبقي.

المدى	الانقباضي	الانقباضي	التوصية
١. ضغط الدم طبيعي	< ١٢٠	< ٧٤	فحص ذاتي
٢. ضغط دمّ الأمثل	١٢٠ - ١٢٩	٧٤ - ٧٩	فحص ذاتي
٣. أعلى ضغط الدمّ	١٣٠ - ١٣٤	٨٠ - ٨٤	فحص ذاتي
٤. ضغط الدمّ مرتفع	١٣٥ - ١٥٩	٨٥ - ٩٩	تحتاج لاستشارة طبية
٥. ضغط الدمّ مرتفع بشكل خطر	≥ ١٦٠	≥ ١٠٠	تحتاج لاستشارة طبية عاجلة!

إن القيمة الأعلى هي التي تحدد التقييم. مثال: إن قيمة ضغط الدم من ١٤٠/٨٠ أو ١٣٠/٩٠ ملليمتر زئبقي تشير إلى «ضغط الدم مرتفع جداً».

### ٢. حقائق مهمة حول الرجفان الأذيني (AF)

#### ما هو الرجفان الأذيني؟

في الأوضاع العادية، يقوم قلبك بالانقباض والانبساط من خلال نبض منتظم. تقوم بعض الخلايا في قلبك بإصدار إشارات كهربائية تجعل القلب ينبض ويضخ الدم. ويحدث الرجفان الأذيني عند وجود إشارات كهربائية سريعة وغير منظمة في الحجرتين العلويتين للقلب، واللذان تسميان الأذنان؛ وهو ما يسبب انقباضهما بصورة غير منتظمة (ويطلق على ذلك الرجفان). ويعتبر الرجفان الأذيني الصورة الأكثر شيوعاً لعدم انتظام ضربات القلب. لا يسبب ذلك أية أعراض، لكنه يزيد بشكل كبير من خطورة الإصابة بسكتة قلبية. لذا، يجب الاستعانة بالطبيب للسيطرة على المشكلة.

#### من الذي عليه أن يخضع لفحص الرجفان الأذيني؟

يوصى الأشخاص الذين يبلغ عمرهم ٦٥ عاماً بإجراء فحص الرجفان الأذيني كونهم الأكثر عرضة للإصابة بالسكتة الدماغية مع تقدمهم في العمر. كما يوصى الأشخاص في عمر الخمسين ممن يعانون من ارتفاع ضغط الدم (مثل: ضغط الدم الانقباضي أعلى من ١٥٩ أو السكري أعلى من ٩٩) بإجراء الفحص نفسه، بالإضافة للمصابين بداء السكري أو قصور الشريان التاجي، أو ممن أصيبوا بسكتة دماغية من قبل. بالنسبة لصغار السن أو النساء الحوامل، لا يوصى بخضوعهم لفحص الرجفان الأذيني حيث إن قد تظهر نتائج خاطئة وينتج عنها

قلق لا داعي له. علاوة على ذلك فإن الشباب المصابين بالرجفان الأذيني نقل مخاطر إصابتهم بالسكتة الدماغية مقارنة بالمتننين.  
الإلكتروني؛ [www.microlife.com/afib](http://www.microlife.com/afib).

### يوفر جهاز مايكرولايف لاستشعار انقباض الأذينات طريقة سهلة لمراقبة انقباض الأذينات (متوفر فقط في نمط AFIB/MAM)

إن معرفة ضغط دمك ومعرفة ما إذا كنت أو كان أفراد عائلتك مصابين بانقباض الأذينات تساعدك على تقليل المخاطر من حدوث السكتة القلبية. يعتبر جهاز مايكرولايف لاستشعار انقباض الأذينات طريقة سهلة لمراقبة انقباض الأذينات أثناء قياس ضغط دمك.

### عوامل المخاطرة التي تستطيع السيطرة عليها

إن التشخيص المبكر للرجفان الأذيني الذي يتبعه علاج مناسب يمكن أن يقلل من خطر التعرض للسكتة الدماغية بشكل كبير. إن معرفة ضغط دمك ومعرفة ما إذا كنت مصاباً بانقباض الأذينات أو لا، هي الخطوة الأولى للوقاية الفعالة من الأزمة القلبية.

### ٣. استعمال الجهاز للمرة الأولى

#### إدخال البطاريات

بعد إخراج الجهاز من العلبة، أدخل البطاريات أولاً. توجد حبيبة البطارية (١٠) في أسفل الجهاز. أدخل البطاريات (عدد ٤ من حجم AA ١,٥ فولت)، ملاحظاً بذلك القطبية المشار إليها.

#### إعداد التاريخ والوقت

١. بعد تركيب البطاريات الجديدة، بومض رقم السنة على الشاشة. يمكنك تحديد السنة بالضغط على زر M- (2). للتأكيد وتعيين الشهر، اضغط على زر الوقت (5).
٢. اضغط على زر M- لتعيين الشهر. واضغط على زر الوقت للتأكيد ومن ثم تعيين اليوم.
٣. اتبع التعليمات الواردة أعلاه لتعيين اليوم، والساعة، والدقائق.
٤. بمجرد الانتهاء من تعيين الدقائق والضغط على زر الوقت، يتم تعيين التاريخ والوقت، كما يتم عرض الوقت.
٥. إذا كنت تريد تغيير التاريخ والوقت، اضغط مطوياً على زر الوقت لمدة ٣ ثواني تقريباً حتى يبدأ رقم السنة في الوميض. حينها يمكنك إدخال القيم الجديدة كما هو مبين أعلاه.

#### إختر حزام الذراع الصحيح

تعرض مايكرولايف لأحجام مختلفة لحزام الذراع. يمكنك اختيار حجم حزام الذراع الملائم لمحيط ذراعك الأعلى (يمكن قياسه بلبسه على مركز الذراع الأعلى).



حجم حزام الذراع	لمحيط الذراع الأعلى
صغير	١٧-٢٢ سنتيمتر
وسط	٢٢-٣٢ سنتيمتر
وسط - كبير	٢٢-٤٢ سنتيمتر
كبير	٣٢-٤٢ سنتيمتر
كبير - كبير جدا (XL)	٣٢-٥٢ سنتيمتر

٥ استعمال فقط حزام الذراع من مايكرولايف.

٦ اتصل بخدمة الزبائن لموزع مايكرولايف المحلي، إذا كان حزام الذراع

المرقق ⑥ غير ملائم.

٧ أوصل حزام الذراع إلى الجهاز بإدخال موصل حزام الذراع ⑦ إلى مقبس

حزام الذراع ④ حتى النهاية.

#### اختيار الوضع القياسي أو وضع AFIB/MAM.

هذا الجهاز يمكنك من اختيار النمط القياسي (قياس منفرد قياسي) أو نمط

AFIB/MAM (قياس ثلاثي الي). لاختيار النمط القياسي، حرك مفتاح AFIB

MAM ⑪ على جانب الجهاز للأسفل لوضع «١» ولإختيار نمط AFIB/MAM،

حرك هذا المفتاح لوضع «٣».

#### نمط AFIB/MAM (تنصح بأهمية استخدامها)

في نمط AFIB/MAM، يتم أخذ ٣ قياسات متعاقبة ألياً ثم تحلل النتيجة ألياً

وتعرض. ولأن ضغط الدم يتقلب بشكل دائم فإن النتيجة التي تتحدد بهذه

الطريقة موثوقة أكثر من نتيجة واحدة نتجت عن قياس منفرد. إن اكتشاف

AFIB، يتم تفعيله فقط بنمط AFIB/MAM.

• بعد الضغط على زر تشغيل/إيقاف ①، يظهر نمط MAM المختار في شاشة العرض كرمز MAM ⑫.

• الجزء الأيمن السفلي من شاشة العرض يظهر الأرقام ١، ٢ أو ٣

للإشارة لأي من القياسات الـ ٣ الحالية التي يتم أخذها.

• توجد فترة انقطاع مدتها ١٥ ثانية بين كل قياس وآخر.

• يشير العد التنازلي إلى الوقت المتبقي.

• لا يتم عرض النتائج الفردية. ضغط الدم فقط سيظهر بعد أخذ القياسات

الثلاث.

• لا تنزع حزام الذراع بين القياسات.

• إذا كان أحد القياسات الفردية مشكوك فيه، سيؤخذ القياس الرابع ألياً.

#### ٤. ابدأ بقياس ضغط الدم

قائمة التأكد من أخذ قياس يعتمد عليه

١. تفادى بذل نشاط أو الأكل أو التدخين مباشرة قبل القياس.

٢. اجلس على مقعد له ظهر واسترح لمدة ٥ دقائق.

٣. ضع قدميك بشكل مستو على الأرض ولا تجلس وسائليك متقاطعين.

٤. خذ القياس دافئاً من نفس المصمم (الأيسر عادة). يُنصح قيام الأطباء

بإجراء قياسات ثنائية للذراع خلال الزيارة الأولى للمرضى من أجل

تحديد الذراع الذي سيتم استخدامها للقياس في المستقبل. حيث يجب

استخدام الذراع الذي يسجل أعلى قراءة لضغط الدم.

٥. انزع الملابس الضيقة عن الذراع الأعلى. لتفادي الانقباض، يجب أن لا تكون

أكمام القميص ملفوفة - فهي لا تتدخل في حزام الذراع إذا كانت مسطحة.

٦. تأكد من من استخدام المقاس الصحيح لحزام الذراع (توجد بطاقة

توضيحية على الحزام).

٧. البس حزام الذراع مباشرة، لكن ليس بشكل ضيق جداً.

٨. تأكد بأن حزام الذراع يوضع على مسافة ٢-١ سنتيمتر فوق كوعك.

٩. يجب أن تستقر علامة الشريان الموجودة على حزام الذراع (شريط

بطول ٣ سم) فوق الشريان الذي يمتد نحو الجانب الداخلي للذراع.

١٠. اسند ذراعك ليكن مرتاحاً.

١١. تأكد بأن حزام الذراع بنفس ارتفاع القلب.

١٢. اضغط على زر تشغيل/إيقاف ① لبدء القياس.

١٣. حزام الذراع سينفخ ألياً ألياً. استرخ، لا تتحرك ولا تشد عضلة

ذراعك حتى تظهر نتيجة القياس. تنفس بشكل معتاد ولا تتكلم.

١٤. عندما يصل الضغط إلى المستوى الصحيح، يتوقف الصخ وينخفض

الضغط بشكل تدريجي. إذا لم يتم الوصول إلى الضغط المطلوب، سيضخ

الجهاز هواء أكثر ألياً في حزام الذراع.

١٥. أثناء القياس، سيومض مؤشر النبض ⑫ في شاشة العرض.

١٦. إن النتيجة، تشمل ضغط الدم الانقباضي ⑬ والانساطي ⑭ وتعرض مع

معدل النبض ⑮. لاحظ أيضاً التفسيرات الخاصة بالقرارات الأخرى في هذا الكتيب.

١٧. عندما ينتهي الجهاز من أخذ القياس، انزع حزام الذراع.

١٨. أعلق الحزام. (تطفئ الشاشة ألياً بعد حوالي ١ دقيقة).

#### طريقة عدم تخزين قراءة

اضغط على زر تشغيل/إيقاف ① أثناء عرض القراءة. استمر في الضغط

على زر حتى يومض زر «M» ⑯ ثم حرر الزر. للتأكيد، اضغط على

زر M ⑰ مرة أخرى.

١٩. يمكنك أن توقف القياس في أي وقت كان بالضغط على زر تشغيل/إيقاف

(ومثال على ذلك: - إذا كنت تشعر بعدم الارتياح أو إحساس ضغط غير مريح).

٢٠. إذا كان من المعلوم أن ضغط الدم الانقباضي مرتفع جداً، فقد يكون من الجيد

تعيين الضغط بشكل فردي. اضغط على زر تشغيل/إيقاف تشغيل بعد قيام

مراقب ضغط الدم بالضخ حتى مستوى ٣٠ ملليمتر زئبقي تقريباً (ظاهر على

الشاشة). استمر في الضغط على الزر حتى يصل الضغط إلى حوالي ٤٠

ملليمتر زئبقي فوق القيمة الانقباضية المتوقعة - ثم حرر الزر.

## ٥. ظهور مؤشر الرجفان الأذيني للاكتشاف المبكر (يُفعل فقط في وضع AFIB/MAM)

يستطيع هذا الجهاز اكتشاف الرجفان الأذيني. ويشير هذا الرمز (21) إلى أنه تم اكتشاف رجفان أذيني أثناء عملية القياس. الرجوع إلى الفقرة التالية للحصول على معلومات بشأن التشاور مع طبيبك.

### معلومات للطبيب حول تكرار ظهور مؤشر الرجفان الأذيني

هذا الجهاز هو جهاز لمراقبة ضغط الدم المتقلب الذي يحلل أيضا تردد النبض أثناء القياس. إن الجهاز قد تم اختياره سريريا. رمز للرجفان الأذيني بعد القياس إذا كان يحدث أثناء القياس، وينصح المريض إجراء قياس آخر. إذا كان الرمز إلى الورا للرجفان الأذيني، نوصي المريض إلى استشارة طبيب. فإذا ظهر رمز AFIB على شاشة جهاز قياس ضغط الدم، فذلك يُشير إلى احتمالية الإصابة بالرجفان الأذيني. ولكن يجب أن يعود التشخيص بالإصابة بالرجفان الأذيني لطبيب القلب بناءً على قراءة جهاز تخطيط القلب.

عند وجود إصابة بالرجفان الأذيني، قد لا تكون قيمة ضغط الدم الانبساطي غير دقيقة.

أحرص على عدم تحريك الذراع أثناء القياس، وذلك لتفادي القراءات الخاطئة.

قد لا يكتشف هذا الجهاز الإصابة بالرجفان الأذيني، أو يُخطئ في اكتشافه لدى من يضعون أجهزة ناظمة أو أجهزة تنظيم ضربات القلب.

### ٦. المؤشرات الضوئية في العرض

الشريط على الحافة اليسرى من الشاشة (24) يظهر لك تقييم نتيجة ضغط الدم المشار إليه. طبيعية (أخضر)، مرتفعة (أصفر)، جدا عالية (برتقالي) أو (الأحمر) خطيرة. التصنيف يناظر نطاقات ٤ في الجدول كما حددتها المبادئ التوجيهية الدولية، (ESH, ESC, JSH)، كما هو موضح في «القسم ١».

### ٧. وظائف الاتصال بالكمبيوتر الشخصي

يمكن وصل هذا الجهاز بالكمبيوتر الشخصي وتحميل برنامج محلل ضغط الدم مايكرو لايف. يمكن تحويل بيانات الذاكرة إلى الكمبيوتر الشخصي من خلال توصيل جهاز مراقبة الضغط بجهاز الكمبيوتر عن طريق كابل. في حالة عدم وجود قسيمة تنزيل وكابل، قم بتنزيل برنامج محلل ضغط الدم من [www.microlife.com](http://www.microlife.com) واستخدم كبل USB قياسي. خلال فترة التوصل، يتم التحكم في الجهاز بالكامل عن طريق الكمبيوتر. يرجى الرجوع إلى ملف «مساعدة» «help» للاطلاع على تعليمات البرمجة.

## ٨. ذاكرة البيانات

يقوم الجهاز تلقائيًا بتخزين آخر ٢٠٠ قياس.

### مشاهدة النتائج المخزنة

اضغط زر-M (2) لمدة وجيزة، عندما يكون الجهاز مطفئ. تعرض شاشة العرض أولًا «M» (19) وبعد ذلك القيمة، ومثال على ذلك: «M17». هذا يعني بأن هناك ١٧ قيمة في الذاكرة. ثم ينقل الجهاز إلى النتيجة الأخيرة المخزنة. إن الضغط على زر-M يعرض القياس السابق. والضغط على زر-M مرارا يمكنك من التنقل بين قياس محفظ وآخر.

### الذاكرة مملوءة

ينبغي أن تتذكر أن أقصى حد لسعة الذاكرة هو ٢٠٠ قياس وأنه لم يتم تجاوزه. عندما تمتلئ الذاكرة، فإن القيمة ٢٠١ تحل مكان أقدم قياس. ينبغي أن يقوم طبيب بتقييم القياسات قبل وصول الذاكرة إلى سعته - وإلا فقدت البيانات.

### مسح جميع القياسات

إذا كنت متأكد بأنك تريد مسح جميع القياسات المحفوظة، اضغط وثبت زر-M (يجب أن يتم إطفاء الجهاز مقدما) حتى يظهر «CL» وبعد ذلك ارفع إصبعك عن الزر. لمسح الذاكرة بشكل دائم، اضغط زر-M بينما يومض «CL». القياسات الفردية لا يمكن أن تمسح.

### ٩. مؤشر البطارية وتغيير البطارية

#### البطاريات قاربت على الانتهاء

عندما يتم استعمال ٤١٣ البطاريات تقريبا فإن رمز البطارية (18) سيومض والجهاز يعمل (تعرض البطارية شبه ممتلئة). بالرغم من أن الجهاز سيستمر في القياس بشكل موثوق، يجب أن تحصل على بطاريات بديلة.

عندما تنتهي البطاريات، فإن رمز البطارية (18) سيومض عند تشغيل الجهاز (تعرض البطارية منتهية). لا تستطيع أخذ أي قياسات أخرى ويجب أن تستبدل البطاريات.

١. افتح حجرة البطارية (10) في أسفل الجهاز.

٢. استبدل البطاريات - تأكد من القطبية الصحيحة كما هو مبين بالرموز في الحجرة.

٣. لإعداد التاريخ والوقت، اتبع الإجراء الموضح في «القسم ٣».

تحفظ الذاكرة بكافة القيم بالرغم من الحاجة إلى إعادة تعيين التاريخ والوقت - حيث يومض رقم السنة تلقائياً بناءً على ذلك بعد استبدال البطاريات.

أية بطاريات وأيّ إجراء؟

⊖ ٤ x ١,٥ V بطارية حجم AA alkaline.

⊖ لا تستعمل البطاريات بعد تاريخ انتهائهن.

⊖ أزل البطاريات، إذا لن يستعمل الجهاز لمدة طويلة.

استعمال البطاريات القابلة للشحن

يمكنك أن تشغل هذا الجهاز أيضا باستعمال بطاريات قابلة للشحن.

⊖ يرجى استعمال بطاريات نوع «NiMH» فقط القابلة للاستعمال ثانية!

⊖ البطاريات يجب أن تزال ويعد شحنها، إذا ظهر رمز البطارية

(البطارية منتهية)! يجب أن لا تبقى داخل الجهاز، إذ قد تصبح

متضررة (التفريغ الكليّ يحصل كنتيجة للاستعمال المنخفض للجهاز،

حتى عندما يكون مطلقاً).

⊖ أزل البطاريات القابلة للشحن دائما، إذا كنت لا تنوي استعمال الجهاز

لمدة أسبوع أو أكثر!

⊖ لا يمكن أن تشحن البطاريات في جهاز مراقبة ضغط الدم! أعد شحن هذه البطاريات في شاحن خارجي ولاحظ المعلومات الخاصة بالشحن والعناية والمثانة!

١٠. استعمال وصلة الكهرياء

يمكنك أن تشغل هذا الجهاز باستعمال وصلة محول مايكرو ولايف للتيار الكهريائي (تيار مباشر ٦ فولت، ٦٠٠ ملي أمبير).

⊖ استعمل فقط وصلة محول مايكرو ولايف للتيار الكهريائي المتوفر كملحق

أصلي لتزويد للوظيفية،

⊖ تأكد من عدم تلف وصلة أو سلك محول التيار الكهريائي.

١. أدخل سلك الوصلة إلى مقبس وصلة محول التيار الكهريائي (8) في جهاز

مراقبة ضغط الدم.

٢. أدخل قابس المحول التيار الكهريائي إلى مقبس الحائط.

عندما تكون وصلة محول التيار الكهريائي موصولة، لا يتم استهلاك تيار البطارية.

## ١.١ رسائل الخطأ

إذا حدث خطأ أثناء القياس، يتم مقاطعة القياس وتعرض رسالة خطأ، ومثال على ذلك: «ERR 3».

الخطأ	الوصف	السبب المحتمل وعلاجه
«ERR 1»	الإشارة ضعيفة جدا	إن كانت إشارات النبض على حزام الذراع ضعيفة جدا. يتم إعادة وضع حزام الذراع وتكرار القياس.*
«ERR 2» (22)	إشارة خطأ	أثناء القياس، تم اكتشاف إشارات الخطأ بواسطة حزام الذراع، الناتجة على سبيل المثال من توتر العضلات أو الحركة. كرر القياس، أبقِ ذراعك ساكناً.
«ERR 3» (23)	لا يوجد ضغط في حزام الذراع	لا يمكن توفير ضغط كافي في حزام الذراع. ربما يكون هناك تسرب قد حدث. تحقق من أن حزام الذراع موصل بشكل صحيح وليس مرخياً جداً. استبدل البطاريات إذا كان ذلك ضرورياً. قم بإعادة أخذ القياس.
«ERR 5»	النتيجة شاذة	إشارات القياس غير دقيقة ولا يمكن أن تظهر نتيجة. اقرأ قائمة التدقيق لأخذ القياسات الموثوقة وبعد ذلك كرر القياس.*
«ERR 6»	نمط AFIB/MAM	هناك الكثير من الأخطاء أثناء القياس في نمط AFIB/MAM، مما يجعله من المستحيل الحصول على نتيجة نهائية. اقرأ قائمة التدقيق لأخذ القياسات الموثوقة وبعد ذلك كرر القياس.*
«HI»	النبض أو ضغط حزام الذراع عالي	إن الضغط في حزام الذراع عالي جداً أكثر من ٢٩٩ ملم زئبقي أو أن النبض مرتفع جداً أكثر من ٢٠٠ نبضة في الدقيقة. الترخين في الدقيقة. الترخين من ٥ دقائق وكرر القياس.*
«LO»	النبض منخفض جدا	النبض منخفض جداً أقل من ٤٠ نبضة في الدقيقة. كرر القياس.*

\* برجاء استشارة طبيبك على الفور إن حدث ذلك أو عند تكرار حدوث أي مشكلة أخرى.

⊖ إذا كنت تعتقد بأن النتائج غير عادية، يرجى أن تقرأ المعلومات في «القسم ١» بعناية.

## ١.٢ السلامة والعناية واختبار الدقة والتخلص من الجهاز

### ⚠️ السلامة والحماية

- اتبع الإرشادات للاستخدام. يوفر هذا المستند معلومات هامة حول العملية وسلامة هذا الجهاز. الرجاء قراءة هذه الوثيقة بعناية قبل استخدام الجهاز والاحتفاظ بها للرجوع إليها في المستقبل.
- يمكن استعمال هذا الجهاز فقط للغرض المبرر له ضمن هذه التعليمات. لا يمكن أن يحتمل الصانع مسؤولية الضرر بسبب الاستخدام الخاطيء.
- هذا الجهاز يتألف من مكونات حساسة ويجب التعامل معها بحذر. لاحظ ظروف التخزين والتشغيل المبينة في قسم المواصفات الفنية!
- إحمي الجهاز من:
  - الماء والرطوبة

### ١٣. الكفالة

يتمتع هذا الجهاز بضمان لمدة ٥ سنوات بداية من تاريخ الشراء. لا يسري الضمان

خلال فترة الضمان هذه، ووفقاً لتقديرنا، ستقوم «Microlife» بإصلاح أو استبدال المنتج المعيب مجاناً.

يؤدي فتح الجهاز أو تعديله إلى إبطال الضمان.

العناصر التالية مستثناة من الضمان:

- تكاليف النقل ومخاطر النقل.
  - الضرر الناتج عن التطبيق غير الصحيح أو عدم الامتثال لتعليمات الاستخدام.
  - تلف ناجم عن تسرب البطاريات.
  - الضرر الناتج عن حادث أو سوء استخدام.
  - مواد التعبئة والتغليف / التخزين وتعليمات الاستخدام.
  - الفحص والصيانة الدورية (المعيارية).
  - اكسسوارات وقطع غيار: البطاريات، محول الطاقة (اختياري).
  - الكفة مغطاة بضمان وظيفي (ضيق المثانة) لمدة عامين.
- في حالة ضمان الخدمة المطلوبة، يرجى الاتصال بالوكيل الذي تم شراء المنتج منه، أو خدمة Microlife المحلية. يمكنك الاتصال بخدمة Microlife المحلية من خلال موقعنا: [www.microlife.com/support](http://www.microlife.com/support)
- التعويض يقتصر على قيمة المنتج. سيتم منح الضمان إذا تم إرجاع المنتج بالكامل مع الفاتورة الأصلية. لا يؤدي الإصلاح أو الاستبدال ضمن الضمان إلى إطالة فترة الضمان أو تجديدها. لا يقتصر هذا الضمان على المطالبات والحقوق القانونية للمستهلكين.

### ١٤. المواصفات الفنية

درجة الحرارة: ٤٠-١٠ درجة مئوية / ١٠٤-٥٠ درجة فهرنهايت

شروط التخزين: ٢٠- - ٥٠+ درجة مئوية / -٤- ١٢٢+ درجة فهرنهايت

الوزن: ٩٠-١٥٪ الحد الأقصى للرطوبة النسبية

الأبعاد: ٣٩٢ جرام يتضمن البطاريات

إجراءات: ١٥٢ × ٩٢ × ٤٢ ملم

القياس: قياس التذبذب، يتوافق مع طريقة كروتوف:

مدى القياس: ١ حلقة الانقباضية، مرحلة ٥ الانقباضية

مدى عرض ضغط: ٢٠-٢٨٠ ملليمتر زئبقي - ضغط الدم

حزام الذراع: ٤٠-٢٠٠ نبضة في الدقيقة - نبض

درجة الوضوح: ٢٩٩ - ٠ ملم زئبقي

- درجات الحرارة العالية جدا

- الصدمات والسقوط

- التلوث والغبار

- ضوء الشمس المباشر

- الحرارة والبرودة

- إن أضرار حزام الذراع حساسة ويجب أن تعامل بعناية.
- لا تستبدل حزام الذراع أو الموصل الخاص به أو تستخدم نوعاً آخر للقياس باستخدام هذا الجهاز.
- انفض حزام الذراع فقط عندما يتم تركيبه.
- لا تستعمل الجهاز بالقرب من الحقول الكهرومغناطيسية القوية مثل تلك الصادرة عن أجهزة الهواتف الجوال أو تجهيزات الراديو اللاسلكية، واحتفظ به على مسافة لا تقل عن ٣,٣ متر.
- لا تستعمل الجهاز إذا كنت تعتقد بأنه تالف أو عند ملاحظة أي أمر غير عادي.
- لا تفتح الجهاز أبداً.
- إذا لم تستعمل الجهاز لمدة طويلة يجب إزالة البطاريات.
- اقرأ تعليمات السلامة الأخرى في الأقسام الفرعية من هذا الكتيب.
- على نتيجة القياس التي قدمها هذا الجهاز ليس تشخيصاً. فهو لا يحل محل الحاجة إلى استشارة طبيب، لا سيما إذا لم يكن مطابقة أعراض المريض. لا تعتمد على نتيجة القياس فقط، دائماً النظر في الأعراض الأخرى التي يحتمل أن تحدث وتعليقات المرضى. ينصح باستدعاء طبيب أو سيارة إسعاف إذا لزم الأمر.
- تأكد بأن الأطفال لا يستعملون الجهاز بدون إشراف؛ بعض الأجزاء صغيرة بما فيه الكفاية بحيث يمكن ابتلاعها. احذر من خطر الاختناق في حالة هذا الجهاز.



### العناية بالجهاز

نظف الجهاز فقط باستعمال فوطة ناعمة الملمس وجافة.

### تنظيف حزام الذراع

قم بكل حذر بإزالة البقع من على حزام الذراع باستخدام قطعة قماش مبللة مع رغوة صابون.



تحذير: لا تغسل حزام الذراع بالغسالة أو جلاية الصحون.

### اختبار الدقة

نوصي بفحص هذا الجهاز للدقة كل سنتين أو بعد الاصطدام الميكانيكي (ومثال على ذلك: - أن يسقط) - الاتصال بخدمة الزبائن لموزع مايكرولايف المحلي لترتيب الاختبار (انظر المزيد).

### التخلص

يجب أن يتم التخلص من البطاريات والألات الإلكترونية بموجب التعليمات المطبقة محلياً، وليس مع النفايات المنزلية.



دقة النبض:	الضغط ضمن $\pm 3$ ملم زئقي
مصدر	$\pm 5\%$ من القيمة المقروءة
الفولطية:	AA alkaline 4 x 1.5 V بطارية حجم محول التيار الكهربائي 6 فولت تيار مباشر، 600 مللي أمبير (اختياري)
عمر البطارية:	حوالي 920 القياسات (باستخدام بطاريات جديدة)
IP:	IP20
مرجعية المقاييس:	EN 1060-1/-3/-4; IEC 60601-1; IEC 60601-1-2 (EMC); IEC 60601-1-11
العمر المتوقع:	الجهز: 5 سنوات أو قياسات 10000 الاكسوارات: 2 سنة

يتوافق هذا الجهاز مع متطلبات التوجيهات الخاصة بالأجهزة الطبية للمجموعة الاقتصادية الأوروبية EEC/93/42. نحتفظ بحق إجراء تعديلات فنية!

**موردنظر کاربرد**

این فشارسنج با استفاده از تکنیک اسپیلومتری یک برای اندازه گیری غیرتهاجمی فشارخون افراد 12 سال به بالا در نظر گرفته شده است. برای بیماران مبتلا به ازدیاد فشارخون، افت فشارخون، دیابت، فشارخون بارداری (پره اکلمپسی)، تصلب شریانی، افراد باردار، بیماران کلیوی و افراد چاق دارای تایپیدیه بالینی می باشد. این دستگاه قادر به تشخیص بی نظمی ضربان قلب نشانگر فیبریلاسیون دهلیزی (AF) می باشد. لطفا توجه داشته باشید این دستگاه قادر به تشخیص پزشکی بیماری AF نیست و تشخیص این بیماری تنها از طریق ECG مورد تایید می باشد. توصیه می شود بعد از هشدار AF از طریق این دستگاه به پزشک معالج خود مراجعه نمایید.

**مشتری عزیز**

دستگاه فشارخون مایکرو لایف با همکاری پزشکان ساخته شده و دقت بسیار بالای نتایج اندازه گیری دستگاه توسط آزمایشات کلینیکی اثبات شده است.\* دستگاه‌های مایکرو لایف، دارای برترین فن آوری دستگاه‌های اندازه گیری فشارخون دیجیتال جهت تشخیص زودهنگام فیبریلاسیون دهلیزی (AF) و ازدیاد فشارخون شریانی است. این دو عارضه از مهم‌ترین دلایل سکته قلبی و مغزی به شمار می‌آیند. تشخیص زودهنگام AF و ازدیاد فشارخون از اهمیت زیادی برخوردار است، هر چند که ممکن است هیچ یک از نشانه‌های آن در فرد مشاهده نشود. به طور کلی غربالگری فشارخون به خصوص تشخیص عارضه فیبریلاسیون دهلیزی از طریق الگوریتم AFIB مایکرو لایف برای افراد بالای ۶۵ سال توصیه می‌شود. این الگوریتم AFIB و فوچ احتمالی عارضه فیبریلاسیون دهلیزی را نشان می‌دهد. به همین دلیل توصیه می‌شود که در صورت مشاهده سیگنال AFIB هنگام اندازه گیری فشارخون توسط این دستگاه، به پزشک معالج خود مراجعه نمایید. الگوریتم اندازه گیری فیبریلاسیون دهلیزی توسط دستگاه‌های اندازه گیری فشارخون مایکرو لایف به لحاظ کلینیکی توسط چندین محقق کلینیکی برجسته بررسی شده است. نتایج بدست آمده، نشان دهنده این واقعیت است که عارضه AF با احتمال ۹۷ - ۱۰۰٪ قابل تشخیص توسط این دستگاه می باشد. ۱۰ در صورت وجود هرگونه سوال، مشکل و یا نیاز به قطعات پدکی با نمایندگی مایکرو لایف در کشورتان شرکت مدیسا نوین پایش به شماره 86082261 تماس بگیرید. سایت [www.microlife.com](http://www.microlife.com) را برای دستیابی به اطلاعات ارزشمند در رابطه با محصولات مایکرو لایف به طور مرتب بازدید نمایید. با محصولات مایکرو لایف همیشه سالم باشید!

- ① دکمه خاموش/ روشن
- ② دکمه M (حافظه)
- ③ صفحه نمایشگر
- ④ محل اتصال بازوبند به دستگاه
- ⑤ دکمه زمان
- ⑥ بازوبند
- ⑦ اتصال بازوبند
- ⑧ محل اتصال آداپتور
- ⑨ محل اتصال USB
- ⑩ محفظه باتری
- ⑪ کلید MAM/AFIB

**صفحه نمایشگر**

- ⑫ تاریخ/ زمان
- ⑬ فشار سیستولی
- ⑭ فشار دیاستولی
- ⑮ ضربان نبض
- ⑯ روش MAM/AFIB
- ⑰ فاصله زمانی میان اندازه گیریها در روش MAM
- ⑱ نشانگر وضعیت باتری
- ⑲ نتیجه اندازه گیری ذخیره شده
- ⑳ نشانگر نبض
- ㉑ نشانگر فیبریلاسیون دهلیزی (AFIB)
- ㉒ نشانگر حرکت بازو
- ㉓ نشانگر قرار گرفتن صحیح بازوبند
- ㉔ نشانگر میزان خطر فشارخون

قبل از استفاده از دستگاه، دستورالعملها را با دقت بخوانید.



قابلیت استفاده خارجی روی بدن (BF)



در جای خشک نگه دارید



\*روش اندازه گیری دستگاه مانند روش دستگاه مدل BP 3BTO-A، که اخیرا جایزه کسب کرده و توسط انجمن فشارخون انگلستان (BHS) مورد آزمایش قرار گرفته است، می باشد.

<sup>1</sup> Kearley K, Selwood M, Van den Bruel A, Thompson M, Mant D, Hobbs FR et al.: Triage tests for identifying atrial fibrillation in primary care: a diagnostic accuracy study comparing single-lead ECG and modified BP monitors. *BMJ Open* 2014; 4:e004565.

<sup>2</sup> Wiesel J, Arbesfeld B, Schechter D: Comparison of the Microlife blood pressure monitor with the Omron blood pressure monitor for detecting atrial fibrillation. *Am J Cardiol* 2014; 114:1046-1048.

## فهرست

1. نکات مهم درباره فشار خون و اندازه گیری آن توسط خود بیمار
- چگونه فشارخون خود را ارزیابی کنم؟
2. واقعیات مهم در مورد فیبریلاسیون دهلیزی (AF)
- فیبریلاسیون دهلیزی (AF) چیست؟
- فیبریلاسیون دهلیزی چه تأثیرات منفی‌ای می‌تواند بر من و خانواده‌ام داشته باشد؟
- دستگاه تشخیص AF مایکرو لایف راهی ساده برای نمایش فیبریلاسیون دهلیزی (تنها در حالت MAM/AFIB یا میانگین سه اندازه گیری متوالی) عوامل خطر قابل کنترل توسط شما
3. استفاده از دستگاه برای اولین بار
- جایگذاری باتری ها
- تنظیم روز و ساعت
- انتخاب بازویند مناسب
- انتخاب روش اندازه گیری: روش اندازه گیری استاندارد یا MAM/AFIB
- روش اندازه گیری MAM/AFIB
4. اندازه گیری فشار خون
- چگونه از ذخیره یک نتیجه اندازه گیری جلوگیری کنیم
5. ظاهر شدن نماد فیبریلاسیون دهلیزی جهت تشخیص زودهنگام (روش MAM/AFIB فعال است)
6. نماد میزان خطر فشارخون در صفحه نمایشگر
7. اتصال به کامپیوتر
- نصب و انتقال داده‌ها
8. حافظه
- نمایش نتایج ذخیره شده
- تمام ظرفیت حافظه
- پاک کردن نتایج قبلی
9. نماد وضعیت کنونی باتری و تعویض آن
- باتری تقریباً خالی است
- تمام باتری - تعویض

- نوع باتری و روش تعویض آن
- استفاده از باتریهای قابل شارژ
- 1. استفاده از آداپتور
- 1.1 پیامهای خطا

- 1.2 ایمنی، مراقبت، آزمایش دقت اندازه گیری و دورانداختن
- ایمنی و حفاظت
- مراقبت از دستگاه
- تمیز کردن بازویند
- آزمایش دقت اندازه گیری
- دور انداختن
- 1.3 ضمانت
- 1.4 مشخصات فنی
- کارت ضمانت

## 1. نکات مهم در مورد فشار خون و اندازه گیری توسط خود بیمار

- فشار خون در اصل فشار جریان خون در رگهاست که به وسیله پمپ قلب ایجاد میشود. برای ارزیابی فشارخون همیشه میزان فشار سیستولی (حداکثر) و دیاستولی (حداقل) اندازه گیری می شود.
- همچنین این دستگاه نبض (تعداد ضربان قلب در دقیقه) را نیز اندازه گیری می‌کند.
- بالا بودن دائمی فشارخون می‌تواند به سلامتی شما آسیب برساند. بنابراین باید توسط پزشک درمان شود!
- همیشه در مورد نتایج اندازه گیری بدست آمده با پزشک خود مشورت کنید و در صورت مشاهده هرگونه علائم غیرطبیعی آنرا به پزشک اطلاع دهید. هرگز به نتیجه حاصل از یکبار اندازه گیری اتکا نکنید.
- دلایل زیادی برای بالا بودن فشارخون وجود دارد. پزشک معالج جزئیات آنرا برایتان توضیح داده و در صورت نیاز روش معالجه را نشان می‌دهد. به موازات در مان، کاهش وزن و تمرینات ورزشی فشارخون شما را کاهش میدهد.
- تحت هیچ شرایطی میزان داروی تجویز شده توسط پزشک را بدون مشورت با ایشان تغییر ندهید!
- تغییرات فشارخون به قدرت و شرایط فیزیکی بستگی دارد و به نسبت آن مطابق فعالیت‌های روزانه تغییر می‌کند. بنابراین میزان فشارخون خود را در شرایط یکسان و هنگام استراحت اندازه گیری نمایید. اندازه گیری را حداقل دوبار (یک بار صبح و یک بار شب) انجام دهید و میانگین نتایج را محاسبه نمایید.
- بدست آوردن دو نتیجه بسیار متفاوت طی دو اندازه گیری متوالی پدیده ای کاملاً طبیعی است. از این رو روش میانگین سه اندازه گیری متوالی MAM توصیه می‌شود.
- اختلاف نتایج اندازه گیری که توسط پزشک یا داروخانه انجام شده با اندازه گیری توسط شما کاملاً طبیعی است، چرا که این اندازه گیریها در

شرایط بسیار متفاوت انجام شده است.

- اندازه گیریهای متعدد به شما امکان ترسیم تصویر دقیقتر از میزان تقریبی فشار خونتان را می دهد و به مراتب بهتر از یکبار اندازه گیری است. از این رو روش میانگین سه اندازه گیری متوالی MAM توصیه می شود.
- بین دو اندازه گیری حداقل ۱۵ ثانیه صبر کنید.
- در صورت ابتلاء به بی نظمی ضربان قلب نتیجه اندازه گیری باید توسط پزشک ارزیابی شود.
- نشانگر نبض برای آزمایش فرکانس دستگاه ضربان ساز (Pacemaker) مناسب نیست.

• در دوران بارداری، فاصله بین اندازه گیریها باید بسیار کم باشد، زیرا تغییرات فشار خون در دوران بارداری بسیار بالاست!  
• کاربرد این دستگاه در زمان بارداری و کنترل مسمومیت دوران بارداری مورد آزمایش قرار گرفته است. در صورت تشخیص بالا بودن فشارخون در این دوران می بایست فشارخون خون را مجدداً پس از ۱ ساعت اندازه گیری نمایید. در صورت بالا بودن فشارخون توصیه می شود به پزشک معالج خود مراجعه نمایید.

### چگونه فشارخون خود را ارزیابی کنم؟

جدول طبقه بندی فشارخون در بزرگسالان مطابق دستور العمل های بین المللی (ESH, ESC, JSH). اطلاعات بر حسب mmHg.

وضعیت	سیستولی	دیاستولی	توصیه
۱. فشارخون نرمال	۱۲۰	۷۴	اندازه گیری توسط خود بیمار
۲. فشارخون مطلوب	۱۲۹ - ۱۲۰	۷۴ - ۷۹	اندازه گیری توسط خود بیمار
۳. فشار خون کمی بالاست	۱۳۰ - ۱۳۴	۸۰ - ۸۴	اندازه گیری توسط خود بیمار
۴. فشار خون بسیار بالاست	۱۳۵ - ۱۵۹	۸۵ - ۹۹	برای معالجه اقدام کنید
۵. فشار خون در حد خطرناک بالاست	۱۶۰	۱۰۰	سریعاً برای معالجه اقدام کنید

بالا ترین میزان بدست آمده از اندازه گیری فشارخون به عنوان نتیجه اندازه گیری ارزیابی می شود. مثال: فشارخون بین ۸۰/۱۴۰ یا ۹۰/۱۳۰ mmHg نشاندهنده این است که «فشارخون بسیار بالاست».

### ۲. واقعیت های مهم در مورد فیبریلاسیون دهلیزی (AF)

#### فیبریلاسیون دهلیزی (AF) چیست؟

به طور طبیعی قلب طی هر یک از ضربان با ریتمی منظم منقبض و منبسط می شود. سیگنال های الکتریکی توسط سلول های مشخصی در قلب شما تولید شده و موجب انقباض قلب و پمپ شدن خون می شود. فیبریلاسیون دهلیزی زمانی بوجود می آید که سیگنال های الکتریکی سریع و نامنظمی در دو حفره فوقانی قلب (دهلیزها) بوجود آمده باشند، که موجب

ایجاد ضربان سریع و نامنظم قلب (فیبریلاسیون) می شود. فیبریلاسیون دهلیزی درحقیقت متداولترین نوع بی نظمی ضربان قلب به شمار می آید. شما می توانید با وجود فیبریلاسیون دهلیزی به زندگی خود ادامه دهید، اما این عارضه می تواند در آینده موجب ایجاد مشکلاتی در ریتم ضربان قلب، خستگی مزمن، ایست قلبی و بدتر از همه عارضه سکتته مغزی گردد. برای کنترل مشکل فیبریلاسیون دهلیزی به کمک یک پزشک نیاز خواهید داشت.

### چه کسی باید غربالگری فشارخون جهت تشخیص عارضه فیبریلاسیون دهلیزی را انجام دهد؟

توصیه می شود افراد بالای ۶۵ سال به دلیل ریسک بالای ابتلا به عارضه فیبریلاسیون دهلیزی، فشارخون خود را اندازه گیری نمایند. همچنین برای افراد بالای ۵۰ سال مبتلا به از دیاد فشارخون (فشار خون سیستولیک بالاتر از ۱۵۹ یا فشارخون دیاستولیک بالاتر از ۹۹)، بیماری دیابت، نارسایی کرونر قلب و نیز برای افرادی که سابقه سکتته مغزی داشته اند، توصیه می شود فشارخون خود را مرتباً اندازه گیری نمایند. برای جوانان و خانم های باردار غربالگری AF به دلیل کسب نتایج غلط و اضطراب آور توصیه نمی شود. گذشته از این افراد جوان مبتلا به عارضه AF کمتر از افراد مسن مبتلا به سکتته مغزی می شوند. برای اطلاعات بیشتر در این زمینه می توانید به سایت [www.microlife.com/afib](http://www.microlife.com/afib) مراجعه نمایید.

### دستگاه تشخیص AFIB مایکرو لایف راهی ساده برای نمایش AF (تنها در روش MAM/AFIB یا میانگین سه اندازه گیری متوالی)

آگاهی داشتن در مورد فشار خونتان و یا آگاهی از ابتلای شما و یا اعضای خانواده تان به فیبریلاسیون دهلیزی، می تواند خطر ابتلا به سکتته مغزی را کاهش دهد. دستگاه تشخیص AFIB مایکر لایف شما را در حین اندازه گیری فشار خون قادر به تشخیص فیبریلاسیون دهلیزی می نماید.

### عوامل خطر قابل کنترل توسط شما

تشخیص زودهنگام عارضه فیبریلاسیون دهلیزی و درمان مناسب می تواند به طور قابل توجهی ریسک ابتلا به سکتته مغزی را کاهش دهد. آگاهی داشتن از میزان فشار خون و وجود و یا اطمینان از عدم وجود فیبریلاسیون دهلیزی، اولین قدم برای جلوگیری از سکتته مغزی به شمار می آید.

### ۳. استفاده دستگاه برای اولین بار

#### جایگذاری باتری ها

بعد از باز کردن جعبه دستگاه، ابتدا باتری ها را در دستگاه جایگذاری کنید. محفظه باتری (10) در بخش زیرین دستگاه واقع است. باتری ها (۴ عدد باتری AA، 1/5 ولت) را با توجه به علامت قطب مثبت و منفی جایگذاری کنید.



## تنظیم کردن تاریخ و ساعت

- گیری قابل اطمینان تر از روش استاندارد (بیکار اندازه گیری) است. نماد تشخیص فیبریلاسیون دهلیزی (AFIB) در روش میانگین سه اندازه گیری موالی (MAM/AFIB) فعال می شود.
- پس از فشردن دکمه ON/OFF (1)، روش انتخابی MAM به صورت نماد MAM (16) ظاهر می شود.
  - در سمت راست پایین صفحه نمایش رقمهای 1، 2 و 3 نشان دهنده آن هستند که کدامیک از ۳ اندازه گیری درحال انجام شدن هستند.
  - بین هر بار اندازه گیری ۱۵ ثانیه فاصله وجود دارد. شمارش معکوس نشان دهنده زمان باقیمانده برای اندازه گیری است.
  - نتایج اندازه گیری ها به طور انفرادی روی صفحه نمایشگر ظاهر نمی شوند. میزان فشار خون شما فقط پس از اتمام هر سه اندازه گیری نشان داده می شود.
  - هرگز بازوبند را در فاصله میان اندازه گیریها باز نکنید.
  - در صورتیکه نتیجه حاصل از یکی از اندازه گیریها غیر طبیعی باشد، اندازه گیری چهارم نیز انجام میشود.

## ۴. اندازه گیری فشار خون

### موارد لازم برای اندازه گیری دقیق و قابل اطمینان

۱. پیش از اندازه گیری از فعالیت، خوردن، استعمال دخانیات بپرهیزید.
۲. حداقل ۵ دقیقه پیش از اندازه گیری روی صندلی نشسته و استراحت نمایید. کف پاها را روی زمین قرار دهید و از قراردادن پاهای خود روی یکدیگر و یا به صورت ضربدری خودداری نمایید.
۳. همیشه اندازه گیریها را روی یک بازو انجام دهید (معمولاً بازوی چپ). توصیه می شود که پزشکان در اولین ملاقات از هر دو بازو برای تعیین بازوی مناسب جهت اندازه گیری فشار خون استفاده نمایند. بازویی که نتیجه اندازه گیری در آن بالاتر است می بایست برای اندازه گیری های بعدی مورد استفاده قرار گیرد.
۴. لباسهای استین دار را از تن بیرون آورید. از بالا زدن استینهای تنگ خودداری کنید.
۵. همیشه اطمینان حاصل کنید که بازوبند به طور صحیح و مطابق تصاویر نشان داده شده در کارت راهنما بسته شده باشد.
  - بازوبند را به صورت کاملاً خوابیده روی بازو ببندید، بدون آنکه مطمئن شوید که بازوبند ۱-۲ سانتیمتر بالاتر از آرنج شما بسته شده باشد.
  - نشان سرخرگ روی بازوبند می بایست روی سرخرگ در قسمت داخلی بازو قرار گیرد.
  - بازوی خود را روی سطحی قرار دهید تا در وضعیت استراحت باشد.
  - از قرار گرفتن بازوبند در ارتفاع مسطح قلب خود اطمینان حاصل کنید.
۶. دکمه ON/OFF (1) را برای شروع اندازه گیری فشار دهید.
۷. بازوبند به طور خودکار پمپ میشود. در حال استراحت باشید، حرکت نکنید. از متفرض کردن ماهیچه های خود تا هنگام نمایش شدن نتیجه روی صفحه نمایش بپرهیزید. شمارش تنفس عادی باشد و از صحبت

۱. پس از جایگذاری باتری های جدید عدد مربوط به سال شروع به چشمک زدن می کند. میتوانید سال را با فشردن دکمه M (2) تنظیم کنید. برای تأیید سال و همچنین تنظیم ماه، دکمه زمان (5) را فشار دهید.
۲. حال می توانید ماه را با فشار دکمه M تنظیم کنید. دکمه زمان را برای تأیید ماه و همچنین تنظیم روز فشار دهید.
۳. برای تنظیم روز، ساعت و دقیقه مطابق راهنماییهای بالا عمل کنید.
۴. پس از تنظیم دقیقه و فشردن دکمه زمان، روز و ساعت تنظیم شده و روی صفحه ظاهر می شوند.
۵. اگر می خواهید روز و ساعت را تغییر دهید، دکمه زمان را فشرده و تا حدود ۳ ثانیه به همان حال نگه دارید تا ارقام مربوط به سال شروع به چشمک زدن کند. حل می توانید اعداد جدید را به همان روشی که در بالا توضیح داده شد وارد دستگاه نمایید.

## انتخاب بازوبند مناسب

مایکرو لایف سایزهای مختلف بازوبند را ارائه می دهد. بازوبندی را انتخاب کنید که اندازه آن با قطر بازوی شما مطابقت داشته باشد (محکم روی بازوی شما قرار بگیرد). معمولاً سایز متوسط برای بسیاری از افراد مناسب است.

اندازه بازوبند	برای قطر بازوی
کوچک S	۱۷-۲۲ سانتیمتر
متوسط M	۲۲-۳۲ سانتیمتر
متوسط - بزرگ M-L	۲۲-۴۲ سانتیمتر
بزرگ L	۳۲-۴۲ سانتیمتر
بزرگ - بسیار بزرگ L-XL	۳۲-۵۲ سانتیمتر

☞ فقط از بازوبند مایکرو لایف استفاده کنید.

- در صورتی بازوبند (6) دستگاه با سایز شما مطابقت ندارد با خدمات مایکرو لایف در شرکت میسنوین پایش شماره 86082261 تماس بگیرید.
- برای اتصال بازوبند به دستگاه، لوله رابط بازوبند (7) را به سوکت مربوط به آن (4) متصل کرده و تا حد امکان به طرف داخل فشار دهید.

## انتخاب روش اندازه گیری: روش استاندارد یا MAM/AFIB

این دستگاه شما را قادر می سازد که فشار خون خود را به دو روش استاندارد (بیکار اندازه گیری استاندارد) یا روش MAM/AFIB (سه بار اندازه گیری خودکار) اندازه گیری نمایید. برای انتخاب روش استاندارد، کلید MAM/AFIB (1) واقع در کنار دستگاه را به طرف پایین روی عدد «1» و برای روش MAM/AFIB این کلید را روی عدد «3» قرار دهید.

## روش MAM/AFIB

در روش MAM/AFIB، اندازه گیری به طور خودکار سه بار انجام شده و نتیجه آن پس از تحلیل هوشمندانه سه نتیجه اندازه گیری روی صفحه نمایش می شود. به دلیل عدم ثبات فشار خون نتیجه حاصل از این روش اندازه

- کردن در طول اندازه گیری خودداری کنید.
۸. هنگامیکه بازو بند به میزان فشار صحیح رسید، پمپ قطع شده و فشار به تدریج کاهش می یابد. اگر فشار به حد لازم نرسیده باشد، دستگاه به طور خودکار هوای بیشتری به داخل بازو بند پمپ می کند.
  ۹. در طول اندازه گیری، نماد نبض 20 به صورت چشمک زن نمایان می شود.
  ۱۰. نتیجه اندازه گیری شامل فشار سیستولی 13 و دیاستولی 14 و ضربان نبض 15 روی صفحه نمایش ظاهر میشود. به توضیحات مربوط به نمادهای دیگر توجه کنید.

۱۱. پس از اتمام اندازه گیری، بازو بند را باز کنید.  
 ۱۲. دستگاه را خاموش کنید. صفحه نمایشگر بعد از حدود ۱ دقیقه به طور اوتوماتیک خاموش خواهد شد.

#### چگونه از ذخیره یک نتیجه اندازه گیری جلوگیری کنیم

هنگامیکه نتیجه اندازه گیری نمایان شد، دکمه ON/OFF 1 را فشار دهید و تا زمانیکه «M» 9 چشمک بزند آن را نگه دارید. با فشار دادن دکمه M 2 وضعیت را تایید نمایید.

در موارد اضطراری در طول اندازه گیری، مانند احساس ناراحتی یا احساس فشار، می توان دستگاه را با فشار دکمه (ON/OFF) خاموش کرد.  
 در صورتیکه فشار سیستولی بسیار بالا باشد، تنظیم فشار بازو بند توسط فرد از اهمیت زیادی برخوردار است. هنگام پمپ بازو بند پس از آنکه صفحه نمایشگر عدد 3۰ میلیمتر جیوه را نشان داد دکمه ON/OFF را فشار داده و آن را تا زمانیکه فشار پمپ به ۴۰ میلی متر جیوه برسد نگاه داشته و سپس رها کنید.

#### ۵. ظاهر شدن نماد فیبریلاسیون دهلیزی جهت تشخیص زود هنگام (روش AFIB/MAM فعال است)

این دستگاه قابلیت تشخیص فیبریلاسیون دهلیزی (AF) را دراست. این نماد 21 نشان دهنده تشخیص فیبریلاسیون دهلیزی طی اندازه گیری فشار خون می باشد.  
 جهت دریافت اطلاعات بیشتر پاراگراف بعدی را به دقت مطالعه نمایید، و در این مورد با پزشک معالج خود مشورت نمایید.

#### اطلاعات برای پزشک در صورت ظاهر شدن نماد فیبریلاسیون دهلیزی به طور مکرر

این دستگاه یک وسیله اسیلومتری برای اندازه گیری فشار خون است که فرکانس ضربان نبض را در طول مدت اندازه گیری تحلیل می کند. دستگاه از نظر فیزیکی مورد آزمایش قرار گرفته است. در صورت نامنظم بودن ضربان قلب، نماد آریتمی روی صفحه نمایان می شود. در صورت نامنظم بودن ضربان قلب، نماد آریتمی در پایان اندازه گیری سه گانه نمایش داده می شود. برای تایید نتیجه، مجدداً اندازه گیری AFIB/MAM صورت گیرد. در صورت ظاهر شدن نماد AFIB به صورت مکرر، به بیمار توصیه می شود برای معالجه به پزشک مراجعه نماید.

در صورت تشخیص AF در طی اندازه گیری فشار خون، نماد Afib روی صفحه نمایشگر ظاهر می شود. به هر حال، تشخیص فیبریلاسیون دهلیزی باید توسط متخصص قلب و عروق بر اساس تفسیر ECG صورت گیرد.

هنگام نمایان شدن نماد عارضه فیبریلاسیون دهلیزی، ممکن است فشار

خون دیاستولیک صحیح نباشد.

- در طی اندازه گیری از حرکت دادن بازو جهت نمایش صحیح نتیجه خودداری نمایید.
- این دستگاه ممکن است قادر به تشخیص فیبریلاسیون دهلیزی در افراد دارای pacemaker یا فیبریلاتور Fibrilator نباشد.

#### ۶. نماد میزان خطر فشارخون در صفحه نمایشگر

نوار های موجود در لبه سمت چپ صفحه نمایشگر 24 میزان خطر فشار خون به شما نشان می دهد که فشار خون شما در چه سطحی قرار دارد. بسته به بلندی نوار، فشار خون شما می تواند در محدوده مطلوب (سبز)، کمی بالا (زرد)، بسیار بالا (نارنجی) و خطرناک (قرمز) قرار گیرد. این طبقه بندی با 4 دسته فشارخون در جدول تعریف شده مطابق با دستور العمل های بین المللی (ESH, ESC, JSH) که در بخش ۱ توضیح داده شد مرتبط است.

#### ۷. اتصال به کامپیوتر

این دستگاه با اتصال به رایانه شخصی از طریق درگاه USB با نصب برنامه اطلاعات مربوط به فشارخون و ضربان قلب را دارد. در صورت موجود نبودن نرم افزار اطلاعات داتلود و کابل مربوطه به همراه دستگاه، نرم افزار BPA+ را از طریق سایت [www.microlife.com/software](http://www.microlife.com/software) داتلود نمایید و با استفاده از کابل میکرو USB اطلاعات را انتقال دهید.  
 در طول استفاده، دستگاه به طور کامل توسط کامپیوتر کنترل می شود. برای دستیابی به راهنمای نصب نرم افزار لطفاً به بخش help مراجعه نمایید.

#### ۸. حافظه

این دستگاه ۲۰۰ نتیجه را به طور خودکار در حافظه نگهداری می کند.

#### نمایش ارقام موجود در حافظه

هنگامیکه دستگاه خاموش است، دکمه M 2 را به مدت کوتاه فشار دهید. ابتدا حرف «M» 19 و سپس نتیجه اندازه گیری به صورت «M17» نمایان می شود که به معنای این است که ۱۷ نتیجه اندازه گیری در حافظه ثبت شده است. دستگاه هنگام روشن شدن، آخرین نتیجه اندازه گیری را نمایش می دهد. با فشار مجدد دکمه M اندازه گیری قبلی نمایان می شود. با فشار متوالی دکمه M اندازه گیری های قبلی به طور متوالی نمایان می شوند.

#### تکمیل ظرفیت حافظه

توجه داشته باشید که دستگاه قابلیت ذخیره بیش از ۲۰۰ نتیجه اندازه گیری را ندارد. وقتی حافظه تکمیل شود، نتایج قدیمی به صورت اوتوماتیک حذف شده و نتایج جدید جایگزین می شوند. نتایج باید پیش از تکمیل ظرفیت دستگاه توسط پزشک ارزیابی شوند. در غیر اینصورت اطلاعات از بین می روند.

#### پاک کردن تمام نتایج قبلی

اگر مایلید همه نتایج اندازه گیری قبلی را از حافظه پاک کنید، دکمه M را تا هنگام چشمک زدن علامت «CL» روی صفحه نمایش فشار دهید (دستگاه باید از ابتدا

خاموش باشد). برای پاک کردن کامل حافظه، دکمه M را در حالیکه «CL» چشمک می زند فشار دهید. پاک کردن اعداد به صورت تک تک امکانپذیر نمی باشد.

## ۹. نماد وضعیت کنونی باتری و تعویض آن

### باتری تقریباً خالی است

در صورتیکه حدود ۱۰٪ باتری مورد مصرف قرار گیرد، هنگام روشن کردن دستگاه نماد باتری (18) روی صفحه نمایش چشمک خواهد زد (شکل باتری نیمه پر). با وجود اینکه دستگاه به کارکرد خود ادامه می دهد اما باتریها باید تعویض گردند.

### اتمام باتری – تعویض

در صورت خالی بودن باتری (18) نماد باتری خالی پس از روشن کردن دستگاه شروع به چشمک زدن می کند (نمایش باتری کاملاً خالی). در این صورت امکان کار با دستگاه وجود ندارد و باتریها باید تعویض شوند.

۱. محافظه باتری (10) واقع در پشت دستگاه را باز کنید.
۲. باتریهای جدید را با اطمینان از قرار گرفتن باتریها در جهت صحیح درون محافظه جابجایی نمایید.
۳. برای تنظیم زمان دستگاه به توضیحات مربوطه در بخش ۳ توجه نمایید.

حافظه همه ارقام را در خود ذخیره می کند. گرچه روز و ساعت (و احتمالاً رنگ هشدار) یادید پس از تعویض باتری مجدداً تنظیم شوند.

### نوع باتری و روش تعویض آن

از ۴ باتری جدید ۱/۵ ولت سائیز AA آلکالاین با عمر طولانی استفاده نمایید. از مصرف باتریهایی که از تاریخ مصرف آنها گذشته است خودداری کنید. در صورتیکه از دستگاه برای مدت طولانی استفاده نمی کنید باتریها را از دستگاه خارج نمایید.

### استفاده از باتریهای قابل شارژ

این دستگاه قابل استفاده به وسیله باتریهای قابل شارژ است. لطفاً فقط از باتری نوع «NiMH» استفاده کنید. در صورتیکه نماد باتری خالی روی صفحه نمایان شود باتریها باید تعویض یا مجدداً شارژ شوند. در صورت عدم استفاده از دستگاه به مدت طولانی باتریها را خارج نمایید، زیرا بدون استفاده بودن دستگاه در دراز مدت حتی در صورت خاموش بودن دستگاه موجب تخریب باتریها می گردد. در صورتیکه از دستگاه برای مدت یک هفته یا بیشتر استفاده نمی کنید، باتریهای قابل شارژ را از دستگاه جدا نمایید. باتریها با اتصال به دستگاه سنجش فشار خون شارژ نمی شوند! این باتریها را به وسیله یک دستگاه شارژ کننده با توجه به مدت زمان لازم شارژ نمایید.

### ۱۰. استفاده از آداپتور

دستگاه سنجش فشار خون مایکرو لایف را می توانید با استفاده از آداپتور (DC 6V, 600 mA) بکار ببرید. فقط آداپتور مربوط به خود دستگاه، که همراه با وسایل جانبی ارائه می شود را بکار ببرید. مثال: «آداپتور مایکرو لایف ۲۳۰ ولت». از سالم بودن آداپتور و سیم آن اطمینان حاصل کنید. ۱. کابل آداپتور را به محل اتصال (8) واقع در دستگاه سنجش فشار خون متصل نمایید.

۲. دو شاخه را به سیم برق متصل کنید. در صورتیکه آداپتور به برق متصل باشد باتریها مصرف نمی شوند.

## ۱۱. پیامهای خطا

در صورت بروز خطا در اندازه گیری، عمل اندازه گیری قطع شده و پیام خطا ظاهر می شود، مثال، «ERR 3» نمایش داده می شود.

خطا	شرح	دلیل خطا و روش برطرف کردن آن
«ERR 1»	سیگنال بسیار ضعیف است.	سیگنال نبض روی بازویند بسیار ضعیف است. جای بازویند را تغییر داده و اندازه گیری را مجدداً انجام دهید.*
«ERR 2» (22)	سیگنال نادرست	تشخیص سیگنالها توسط بازویند نادرست است که دلیل آن میتواند حرکت یا انقباض ماهیچه باشد. اندازه گیری را مجدداً انجام داده و در طول اندازه گیری بازوی خود را ثابت نگه دارید.
«ERR 3» (23)	هیچ فشاری در بازویند وجود ندارد.	فشار کافی در بازویند ایجاد نمی شود. ممکن است دلیل آن وجود یک سوراخ در بازویند باشد. از اتصال بازو بند به دستگاه و محکم بودن محل اتصال اطمینان حاصل کنید. در صورت نیاز باتریها را تعویض کرده و اندازه گیری را مجدداً تکرار نمایید.
«ERR 5»	نتیجه غیرطبیعی	سیگنالهای اندازه گیری نادرست هستند و بنابراین نتیجه ای نمایان نمی شود. دفترچه راهنما را برای انجام اندازه گیری صحیح مطالعه کرده و اندازه گیری را مجدداً تکرار نمایید.*
«ERR 6»	روش AFIB/MAM	خطاهای بسیار در طول اندازه گیری به روش AFIB/MAM صورت گرفته است و دستیابی به نتیجه نهایی غیرممکن است. دفترچه راهنما را برای انجام اندازه گیری صحیح مطالعه کرده و اندازه گیری را مجدداً تکرار نمایید.*
«HI»	ضربان نبض یا فشار بازویند بسیار بالاست.	فشار بازویند بسیار زیاد است (بیش از 299 mmHg) یا ضربان نبض بسیار بالاست (بیش از 200 ضربه در دقیقه). برای ۵ دقیقه استراحت کرده و مجدداً اندازه گیری را تکرار نمایید.
«LO»	ضربان نبض بسیار پایین است.	ضربان نبض بسیار پایین است (کمتر از ۴۰ ضربه در دقیقه). اندازه گیری را مجدداً انجام دهید.*

\* در مواردیکه خطاهای دیگر به طور مکرر صورت بگیرد، با پزشک مشورت نمایید. در صورتیکه نتایج مداوم به نظر نادرست هستند، لطفاً به «بخش 1» مراجعه نمایید.

## ۱۲. ایمنی، محافظت، آزمایش دقت اندازه گیری و دورانداختن

### ایمنی و حفاظت



لطفاً دفترچه راهنما را به دقت مطالعه نمایید تا اطلاعات مهم مربوط به عملکرد و ایمنی دستگاه را دریابید. توصیه می شود قبل از استفاده از دستگاه دستورالعمل ها را به دقت مطالعه نمایید و نزد خود محفوظ نگاهدارید. این دستگاه تنها برای کاربردهای اشاره شده در دفترچه راهنما مناسب است. تولید کننده هیچگونه مسئولیتی در قبال خسارتهای ایجاد شده به دلیل عدم کاربرد صحیح ندارد.

- این دستگاه از اجزای بسیار حساس تشکیل شده و باید با احتیاط مورد استفاده قرار گیرد. به نکات اشاره شده در بخش خطا مراجعه نمایید.
- دستگاه را از
  - آب و رطوبت
  - حرارت زیاد
  - ضربه و سقوط
  - آلودگی و گردوغبار
  - تابش مستقیم نور خورشید
  - گرما و سرما

محافظت نمایید.

- بازوبندها بسیار حساس هستند و باید با احتیاط از آنها استفاده شود.
- از بکارگیری بازوبندها و اتصال دهنده های دیگر (غیر از مایکروولایف) با این دستگاه خودداری کنید.
- پیمایش بازوبند را فقط پس از آنکه کاملاً محکم بسته شد انجام دهید.
- از بکارگیری دستگاه در مجاورت میدانهای الکترومغناطیسی مانند موبایل و ایستگاههای رادیو خودداری کنید. هنگام استفاده از دستگاه اندازه گیری فشار خون حداقل فاصله از دستگاه های دیگر ۳,۳ متر رعایت شود.
- در صورت مشاهده هرگونه نقص یا مورد غیر طبیعی از بکارگیری دستگاه خودداری کنید.
- هرگز اجزاء دستگاه را از یکدیگر باز نکنید.
- در صورتیکه از دستگاه برای مدت طولانی استفاده نشود باتریها را از دستگاه خارج نمایید.
- نکات ایمنی در این دفترچه راهنما را مطالعه نمایید.
- نتایج اندازه گیری بدست آمده توسط دستگاه فشارسنج کمک به تشخیص پزشکی نموده و جایگزین مشاوره پزشکی نیست به خصوص اگر با علائم بیمار همخوانی نداشته باشد، نمی توان به نتایج اندازه گیری تنها اکتفا کرد و باید به دیگر علائم بالقوه ای که رخ می دهد و نیز بازخورد بیمار توجه نمود. توصیه می شود در صورت نیاز به پزشک معالج و یا آمبولانس تماس حاصل فرمایید.

اطمینان حاصل کنید که کودکان بدون نظارت شما از دستگاه استفاده نکنند. برخی از اجزاء بسیار کوچک هستند و به آسانی بلعیده می شوند. دقت نمایید کابل و لوله رابط هنگام استفاده از دستگاه خم نشود.



#### حفاظت از دستگاه

دستگاه را با یک پارچه نرم و خشک تمیز کنید.

#### تمیز کردن بازوبند

لکه را با دقت به وسیله یک پارچه مرطوب آغشته به کف صابون پاک نمایید.

**هشدار:** از شستشوی بازوبند در ماشین لباسشویی یا ظرفشویی خودداری نمایید.



#### تائیس دقت

توصیه می شود که این دستگاه هر دو سال یکبار یا پس از هر گونه ضربه مکانیکی (مانند سقوط) به منظور اطمینان از دقت مورد آزمایش قرار گیرد. لطفاً با خدمات مایکروولایف در شرکت مدیسا نوین پایش به شماره

86082261 تماس بگیرید.

#### دور انداختن

دور انداختن باتریها و دستگاههای الکترونیکی باید مطابق قوانین محلی صورت بگیرد.



#### ضمانت

این دستگاه از زمان خرید دارای ۵ سال ضمانت است. دستگاههای معیوب توسط نمایندگی مایکروولایف بصورت رایگان تعمیر یا تعویض می گردد. لطفاً با خدمات مایکروولایف در شرکت مدیسا نوین پایش به شماره 86082261 تماس بگیرید.

بازکردن یا ایجاد تغییرات در دستگاه موجب ابطال گارانتی می شود.

این موارد خارج از گارانتی می باشند:

- هزینه و ریسک حمل و نقل.
- آسیبی که با استفاده ی نادرست یا مغایر با دستورالعمل ایجاد شده باشد.
- آسیب توسط نشت باتری خراب ایجاد شده باشد.
- آسیب توسط برخورد فیزیکی یا استفاده ی نامناسب.
- بسته بندی و راهنمای دستگاه.
- نگهداری و بررسی های دوره ای، مانند کالیبراسیون.
- لوازم جانبی: باتری ها، آداپتور.
- کاف برای دوسال ضمانت کارکرد دارد.
- برای اطلاع از گارانتی محصول، با نمایندگی شرکت مایکروولایف تماس حاصل نمایید یا به آدرس زیر مراجعه نمایید:

[www.microlife.com/support](http://www.microlife.com/support)

تعویض کالا فقط به ازای دریافت کالای معیوب و فاکتور فروش صورت می گیرد. تعمیر یا تعویض تحت ضمانت باعث افزایش یا تضمین دوره ضمانت نمی شود. حقوق مصرف کننده در این گارانتی محدود نمی باشد

#### ۱.۴ مشخصات فنی

##### شرایط محیطی

لازم برای کارکرد ۱۰-۴۰ درجه سانتیگراد/ ۵۰-۱۰۴ درجه فارنهایت

صحت: ۹۵-۱۵٪ حداکثر رطوبت

##### شرایط محیطی

۲۰-۵۵ تا ۴-۱۳۱+ درجه

انبارش: فارنهایت- ۱۵-۹۵٪ حداکثر رطوبت

##### وزن:

۳۹۲ گرم (شامل باتریها)

##### ابعاد:

۱۵۲x۹۲x۴۲ میلیمتر

روش اندازه گیری: اسیلومتری (oscillometric)، مربوط به روش

Korotkoff، فاز ۱ سیستولی، فاز ۵ دیاستولی

دامنه اندازه گیری: فشارخون ۲۰-۲۸۰ میلیمتر جیوه/نبض ۴۰-۲۰۰ ضربان دقیقه

فشار بازویند: ۰ - ۲۹۹ میلیمتر جیوه  
درجه بندی: ۱ میلیمتر جیوه  
دقت استاتیک: فشار تا ۳ ± میلیمتر جیوه  
دقت نبض: ۵ ± % اندازه اصلی  
منبع ولتاژ: ۴ عدد باتری ۱/۵ ولت سائز AA آلکالاین  
آداپتور DC ۶ ولت، ۴۰۰ mA (انتخابی)  
عمر مفید باطری: تقریباً ۹۲۰ بار اندازه گیری (هر باطری جدید)  
طبقه بندی  
مالکیت معنوی: IP20  
استانداردها: EN1060-1/-3/-4; IEC60601-1; IEC60601-1-2(EMC);  
IEC 60601-1-11  
مدت زمان مورد انتظار برای دریافت خدمات:  
دستگاه: ۵ سال یا ۱۰۰۰۰ بار اندازه گیری  
لوازم جانبی: ۲ سال

ویژگی های این دستگاه با نیازهای استاندارد تجهیزات پزشکی Directive  
93/42/EEC مطابقت دارد.  
حق تغییرات فنی محفوظ است!